



MK Машина за перење
RO Mașină de spălat rufe
SL Pralni stroj

Упатство за ракување 2
Manual de utilizare 26
Navodila za uporabo 48



СОДРЖИНА

1. БЕЗБЕДНОСНИ ИНФОРМАЦИИ.....	3
2. ИНСТРУКЦИИ ЗА БЕЗБЕДНОСТ.....	4
3. ОПИС НА ПРОИЗВОДОТ.....	6
4. КОНТРОЛНА ТАБЛА.....	6
5. ТАБЕЛА СО ПРОГРАМИ.....	7
6. ПОТРОШУВАЧКИ ВРЕДНОСТИ.....	10
7. ОПЦИИ.....	11
8. ПОСТАВКИ.....	13
9. ПРЕД ПРВАТА УПОТРЕБА.....	13
10. СЕКОЈДНЕВНА УПОТРЕБА.....	14
11. ПОМОШ И СОВЕТИ.....	17
12. НЕГА И ЧИСТЕЊЕ.....	18
13. РЕШАВАЊЕ НА ПРОБЛЕМИ.....	21
14. ТЕХНИЧКИ ПОДАТОЦИ.....	24

НИЕ МИСЛИМЕ НА ВАС

Ви благодариме што го избравте овој апарат на Electrolux. Одбравте производ којшто носи со себе децении на професионално искуство и иновации. Уникатен и стилски, дизајниран е специјално за вас. Секогаш кога ќе го користите, можете да бидете сигурни дека ќе имате добри резултати во секое време.

Добредојдовте во Electrolux.

Посетете ја нашата страница за да:



Добиете корисни совети, брошури, водич за решавање на проблеми, информации за сервисирање:

www.electrolux.com



Го регистрирайте вашиот производ за подобро сервисирање:

www.registerelectrolux.com



Купувате дополнителен прибор, потрошни или оригинални резервни делови за вашиот апарат:

www.electrolux.com/shop

ГРИЖА И УСЛУГА ЗА КОРИСНИЦИ

Секогаш користете оригинални резервни делови.

Кога ќе контактирате со нашиот Овластен сервис, треба да ги имате на располагање следниве податоци: Модел, број на производот, сервиски број. Информациите може да ги најдете на плочката со спецификации.



Предупредување / Внимание - Безбедносни информации



Општи информации и совети



Информации за животната средина

Можноста за промени е задржана.

1. ⚠ БЕЗБЕДНОСНИ ИНФОРМАЦИИ

Пред монтажата и употребата на овој апарат, внимателно прочитајте ги приложените упатства. Производителот не е одговорен ако неправилната монтажа и употреба предизвикаат повреди и оштетувања. Секогаш чувајте го упатството со апаратот за идна употреба.

1.1 Безбедност на деца и ранливи лица

- Овој апарат можат да го користат деца над 8 години и лица со намалени физички, сетилни или ментални способности или лица без искуство и знаење доколку тоа го прават под надзор или им биле дадени упатства како безбедно да го употребуваат апаратот и ги разбираат опасностите поврзани со него.
- Не дозволувајте им на децата да играат со апаратот.
- Апаратот не смее да биде на дофат на деца помали од 3 години освен ако не се под постојан надзор.
- Чувајте го пакувањето настрана од дофат на деца.
- Чувајте ги сите детергенти настрана од дофат на деца.
- Чувајте ги децата и домашните миленичиња настрана од вратата на апаратот кога е отворена.
- Чистењето и одржувањето од страна на корисникот не треба да го прават деца без надзор.

1.2 Општа безбедност

- Не менувајте ги спецификациите на овој апарат.
- Почитувајте ја максималната количина на полнење од 6kg (погледнете во поглавјето „Табела со програми“).
- Работниот притисок на водата (минимум и максимум) мора да биде меѓу 0,5 bar (0,05 MPa) и 8 bar (0,8 MPa).

- Отворите за вентилација во основата (ако ги има) не смеат да бидат попречени од килим.
- Апаратот треба да се поврзе со довод на вода со користење на приложените нови комплекти црева. Старите комплекти црева не смеат да се користат пак.
- Доколку се оштети кабелот за напојување, тој треба да биде заменет од страна на производителот, негов Овластен сервисен центар или слично квалификувани лица за да се избегне опасност.
- Пред одржувањето, исклучете го апаратот и откачете го кабелот од штекерот за струја.
- Не користете воден спреј и пареа за чистење на апаратот.
- Чистете го апаратот со мека, влажна крпа. Користете само неутрални детергенти. Не користете абразивни производи, абразивни сунѓери за чистење, растворувачи или метални предмети.

2. ИНСТРУКЦИИ ЗА БЕЗБЕДНОСТ

2.1 Монтажа

- Отстранете ја сета амбалажа и транспортните завртки.
- Задржете ги транспортните завртки. Кога повторно ќе го преместувате апаратот, мора да го блокирате барабанот.
- Секогаш внимавајте кога го преместувате апаратот затоа што е тежок. Секогаш носете заштитни ракавици.
- Немојте да монтирате ниту да користите оштетен апарат.
- Придржувајте се до упатството за монтажа приложено со апаратот.
- Немојте да го монтирате ниту да го користите апаратот на места каде што температурата е пониска од 0°C или каде што е изложен на атмосферски влијанија.
- Проверете дали подот на кој го монтирате апаратот е рамен,

стабилен, отпорен на топлина и чист.

- Проверете дали има циркулација на воздух меѓу апаратот и подот.
- Приспособете ги ногалките за да има доволно простор меѓу апаратот и килимот.
- Не монтирајте го апаратот на места каде што вратата на апаратот не може целосно да се отвори.

2.2 Поврзување со струја

- Апаратот мора да биде заземјен.
- Секогаш користете правилно монтиран штекер отпорен на струјни удари.
- Проверете дали информацијата за напојување со струја на плочката со спецификации се совпаѓа со напојувањето со струја. Доколку не се совпаѓа, контактирајте со електричар.

- Не користете адаптери со повеќе приклучоци и продолжени кабли.
 - Погрижете се да не ги оштетите приклучокот за струја и кабелот. Доколку кабелот за струја на апаратот треба да се замени, тоа мора да го направи нашиот Овластен сервисен центар.
 - Поврзете го приклучокот за струја со штекерот на крајот од монтажата. Проверете дали приклучокот за струја е пристапен по монтирањето.
 - Не допирајте го кабелот за струја или приклучокот со влажни раце.
 - Не повлекувајте го кабелот за струја за да го исклучите апаратот. Секогаш повлекувајте го приклучокот.
 - Само за Обединетото Кралство и Ирска: Апаратот има приклучок за струја со јачина од 13 амperi. Ако е потребно да го смените осигурувачот во штекерот за струја, користете осигурувач од 13 амperi ASTA (BS 1362).
 - Апаратот ги исполнува барањата предвидени со Директивите на ЕЕЗ.
- Користете го апаратот само во домашни услови.
 - Следете ги безбедносните упатства дадени на пакувањето на детергентот.
 - Не ставајте запаливи производи или предмети натопени со запаливи средства во, блиску до, или на апаратот.
 - Погрижете се да ги тргнете сите метални предмети од алиштата за перење.
 - Не ставајте сад под апаратот за собирање вода во случај на протекување. Контакттирајте со Овластениот сервисен центар за да проверите кои додатоци можат да се користат.

2.5 Сервисирање

- За да го поправите апаратот контактирајте го Овластениот сервисен центар.
- Користете само оригинални резервни делови.

2.6 Расходување



ПРЕДУПРЕДУВАЊЕ!

Ризик од повреда или задушвање.

- Исклучете го апаратот од приклучокот за струја.
- Отсечете го кабелот за струја и фрлете го.
- Извадете ја рачката на вратата за да спречите затворање на деца и миленичиња во апаратот.

2.3 Поврзување со вода

- Потрудете се да не ги оштетите цревата за вода.
- Пред да го поврзете апаратот со нови цевки или цевки што не биле користени подолго време, оставете водата да тече додека не започне да тече чиста вода.
- Кога за прв пат го користите апаратот, проверете дали од некаде протекува.

2.4 Употреба



ПРЕДУПРЕДУВАЊЕ!

Опасност од повреди, струен удар, пожар, изгореници или оштетување на апаратот.

3. ОПИС НА ПРОИЗВОДОТ

3.1 Преглед на апаратот

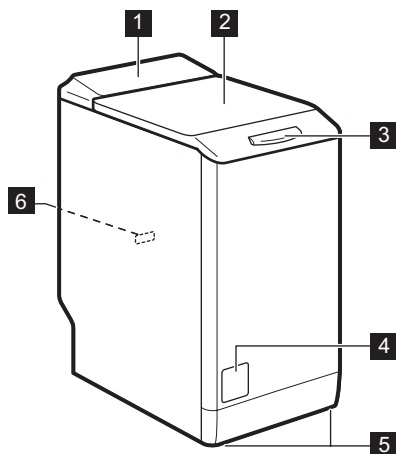



- 1 Контролна табла
- 2 Капак
- 3 Рачка на капакот
- 4 Филтер на одводната пумпа
- 5 Ногоалки за нивелирање на апаратот
- 6 Плочка со спецификации

4. КОНТРОЛНА ТАБЛА

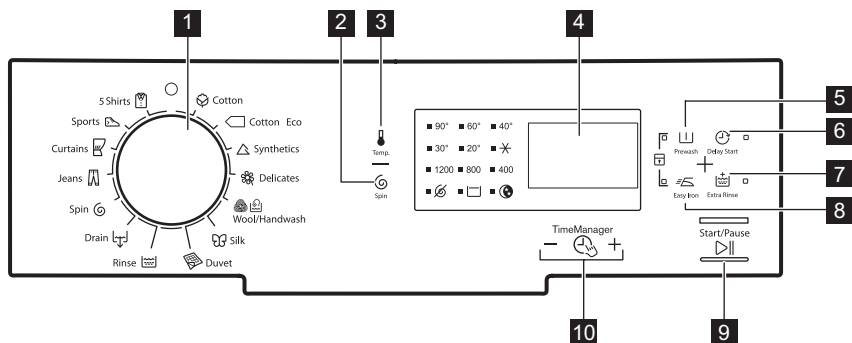
4.1 Опис на контролна табла





- 1 Регулатор за програми
- 2 Копче на допир за намалување на центрифугата (Центрифуга)
- 3 Копче на допир за температура (Температура)
- 4 Екран
- 5 Копче на допир за претперење (Предперење)
- 6 Копче на допир за одложен почеток (Одложен почеток)
- 7 Копче на допир за дополнително плакнење (Дополнително плакнење)
- 8 Копче на допир за лесно пеглање (Лесно пеглање)
- 9 Копче на допир за Старт/Пауза (Почеток/Пауза)

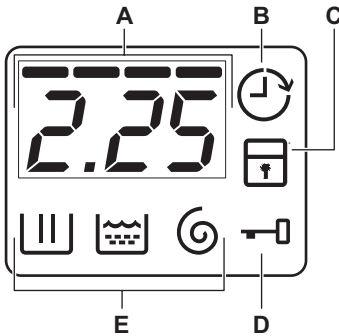

- 10 Копчиња на допир на Управител на време -  

4.2 Екран



- A) Поле за време:
- Време на програмата.
 - Шифри за тревога. Погледнете го поглавјето „Решавање на проблеми“ за опис на истите.
 - Нивото на Управител на време ----.
- B) Показно светло за Одложен почеток.
- C) Показно светло за Блокада за деца.
- D) Показно ствело за заклучена капак:
- Ако е вклучено, нема да можете да го отворите капакот.
 - Ако е исклучено, можете да го отворите капакот.
 - Ако трепка, нема да можете да го отворите капакот. Почекајте неколку минути додека не се исклучи.
- E) Показни светла за фазата на перење.
- : фаза на перење
 - : фаза на плакнења
 - : фаза на центрифугирање

5. ТАБЕЛА СО ПРОГРАМИ

Програма Опсег на температурата	Максимално полнење Максимална брзина на центрифугат а	Опис на програма (Вид полнење и ниво на валканост)
 Памук 90°C - Студено	6 kg 1200 грт (врт. во минута)	Бели памучни алишта и обоени памучни алишта. Нормално извалкани и малку извалкани.
 Памучни Еко ¹⁾ 60° - 40°C	6 kg 1200 грт (врт. во минута)	Бели памучни алишта и алишта од трајно обоен памук. Нормално извалкани. Потрошувачката на енергија се намалува, а времето на програмата за перење се продолжува.

Програма Осег на температурата	Максимално полнење Максимална брзина на центрифуга а	Опис на програма (Вид полнење и ниво на валканост)
 Синтетика 60° - Студено	2,5 kg 1200 rpm (врт. во минута)	Синтетички алишта или алишта од мешани ткаенини. Нормално извалкани.
 Нежни 40° - Студено	2,5 kg 1200 rpm (врт. во минута)	Нежни ткаенини какви што се акрил, вискоза, полиестер. Нормално извалкани.
 Волна/ Рачно перење 40° - Студено	1 kg 1200 rpm (врт. во минута)	Волна што се пере во машина, волна што се пере на рака и нежни ткаенини со ознака за неа «рачно перење». ²⁾
 Свила 30°C	1 kg 800 rpm (врт. во минута)	Специјална програма за свила и мешани синтетички алишта.
 Јорган 60° - 30°C	2 kg 800 rpm (врт. во минута)	Специјална програма за перење едно синтетичко ќебе, јорган, прекривка за кревет итн.
 Плакнење Студено	6 kg 1200 rpm (врт. во минута)	За плакнење и центрифугирање на алиштата. Сите ткаенини.
 Цедење	6 kg	За испуштање на водата од барабанот. Сите ткаенини.
 Центрифуга	6 kg 1200 rpm (врт. во минута)	За центрифугирање на алиштата и за цедење на водата од барабанот. Сите ткаенини.
 Тексас 60° - Студено	3 kg 1200 rpm (врт. во минута)	Алишта од тексас платно и трико. Исто така и за темни алишта.
 Завеси 40° - Студено	2,5 kg 800 rpm (врт. во минута)	Специјална програма за завеси. Фазата на предперење се вклучува автоматски. ³⁾
 Облека за спортување 30°C	2,5 kg 800 rpm (врт. во минута)	Синтетички и нежни алишта. Малку извалкани алишта или алишта за освежување.

Програма Опсег на температурата	Максимално полнење Максимална брзина на центрифугат а	Опис на програма (Вид полнење и ниво на валканост)
 5 кошули 30°C	1,5 kg 800 гртм (врт. во минута)	Алишта од синтетички или мешани ткаенини. Малку извалкани алишта и алишта за освежување. За 5 - 6 кошули.





















1) Стандардни програми за вредности на потрошувачка со Енергетската етикета. Во согласност со регулативата 1061/2010, овие програми се соодветни на «Стандардната програма за памучни алишта на 60°C» и «Стандардната програма за памучни алишта на 40°C». Тие се најефикасните програми во однос на комбинацијата на енергија и потрошувачка на вода за перење на нормално валкани памучни алишта.

 Температурата на водата во фазата на перење може да биде различна од декларираната температура за поставената програма.

2) Во текот на овој циклус, барабанот се врти бавно за да обезбеди нежно перење. Може да изгледа како барабанот воопшто да не се врти или како да не се врти правилно. Ова е нормално функционирање на апаратот.

3) Не користите детергент за фазата за предперење за да исплакнете само со вода.

Компатибилност на опции со програми

Програма								
	■	■	■	■	■	■	■	■
	■	■	■		■	■		■
	■	■	■	■	■	■	■	■
	■	■	■	■	■	■		■
	■	■	■	■		■		
	■	■				■		
	■					■		
	■	■	■			■		■
						■		
	■					■		
	■	■	■		■	■		■
	■	■	■			■		■
	■	■				■		



5.1 Woolmark Apparel Care - Сино



Циклусот за перење волна кај оваа машина е одобрен од страна на

компанијата The Woolmark Company за перење волнени алишта означени со етикетата «рочно перење», под услов алиштата да се испрани според инструкциите дадени од производителот на оваа машина за перење. Следете ги инструкциите дадени на етикетата на алиштата за сушење, како и другите инструкции за алиштата. M1145

Во Обединетото Кралство, Ирска, Хонгконг и Индија, симболот Woolmark е заштитена трговска марка.

6. ПОТРОШУВАЧКИ ВРЕДНОСТИ



Податоците во оваа табела се приближни. Податоците може да се променат од различни причини: количината и типот на алишта, водата и температурата на околината.



На почетокот на програмата, екранот го прикажува траењето на програмата со максимално полнење.

За време на фазата на перење, траењето на програмата автоматски се пресметува и може значително да се намали ако полнењето е помало од максималниот капацитет на полнење (на пр. Памучни 60°C , максимално полнење 6 kg, траењето на програмата надминува 2 часа; реално полнење од 1 kg, траењето на програмата е пократко од 1 час).

Кога апаратот го пресметува реалното траење на програмата, на екранот трепка точка.

Програми	Полнење (kg)	Потрошувачка на енергија (kWh)	Потрошувачка на вода (литри)	Приближно траење на програмата (минути)	Преостаната влага (%) ¹⁾
Памук 60 °C	6	1,10	56	180	53
Памук 40 °C	6	0,65	54	150	53
Синтетика 40 °C	2,5	0,45	46	105	35

Програми	Полнење (kg)	Потрошувачка на енергија (kWh)	Потрошувачка на вода (литри)	Приближно траење на програмата (минути)	Преостаната влага (%) ¹⁾
Нежни 40 °C	2,5	0,55	46	90	35
Волна/Рачно перење 30 °C ²⁾	1	0,35	50	65	30
Стандардни памучни програми					
Стандардни памучни на 60 °C	6	0,96	45	240	53
Стандардни памучни на 60 °C	3	0,62	37	149	53
Стандардни памучни на 40°C	3	0,50	37	136	53

1) На крајот на фазата на центрифугирање.

2) Не е достапно кај некои модели.

Режим на исклучено (W)	Режим на вклучено (W)
0,48	0,48
Информациите дадени во графиконот погоре се во согласност со регулативата на Европската комисија 1015/2010 за имплементирање на директивата 2009/125/EK.	

7. ОПЦИИ

7.1 Температура

Поставете ја оваа опција за да ја промените стандардната температура.

Показно светло  = студена вода.

Се вклучува показното светло за поставената температура.

7.2 Центрифуга

Со оваа опција можете да ја намалите почетната брзина на центрифугата.

Се вклучува показното светло за поставената програма.

Дополнителни опции за центрифуга:

Без центрифуга 

- Поставете ја оваа опција за да ги откажете сите фази на центрифугирање. Достапна е само фазата на цедење.
- Се пали соодветното показно светло.
- Поставете ја оваа опција само за многу чувствителни ткаенини.
- Фазата на плакнење користи повеќе вода кај некои програми на перење.

Запирање на плакнењето 

- Поставете ја оваа опција за да спречите туткање на алиштата.
- Се пали соодветното показно светло.
- Има вода во барабанот при завршување на програмата.
- Барабанот се врти редовно за да спречи туткање на алиштата.

- Капакот останува заклучен. Морате да ја исцедите водата за да го отклучите капакот.



За да ја исцедите водата, погледнете во „На крај од програмата“.

Ноќен циклус

- Поставете ја оваа опција за да ги отстраните сите фази на центрифугирање и за да извршите тивко перење.
- Фазата на плакнење користи повеќе вода кај некои програми за перење.
- Се пали соодветното показно светло.
- Програмата за перење запира со вода во барабанот. Барабанот се врти редовно за да спречи туткање на алиштата.
- Капакот останува заклучен. Морате да ја исцедите водата за да го отклучите капакот.



За да ја исцедите водата, погледнете во „На крај од програмата“.

7.3 Предперење

Со оваа опција можете да додадете фаза на предперење кон програмата за перење.

Користете ја оваа функција за многу извалкани алишта.

Кога ќе ја поставите оваа опција, времетраењето на програмата се зголемува.

Се пали соодветното показно светло.

7.4 Одложен почеток

Со оваа опција можете да го одложите почетокот на програмата од 30 минути до 20 часа.

На екранот се прикажува соодветно показно светло.

7.5 Дополнително плакнење



Со оваа опција можете да додадете фаза неколку плакнења кон програмата за перење.

Користете ја оваа опција за лица алергични на детергенти и во области каде водата е мека.

Се пали соодветното показно светло.

7.6 Лесно пеглање

Машината внимателно ги пере и центрифугира алиштата за да се спречи туткање.

Машината ја намалува брзината на центрифугата, користи повеќе вода и го прилагодува времетраењето на програмата според видот на алиштата.

Се пали соодветното показно светло.







7.7 Управител на време

—  +

При поставување програма за перење, на екранот се прикажува стандардното времетраење.

Притиснете го — или + за да го намалите или зголемите времетраењето на програмата.

Управителот на време е достапен само со програмите дадени во табелата.

показно о светло							
- 2)	■	■	■	■	■		
--	■	■	■	■	■	■	■
---	■	■	■	■	■	■	■

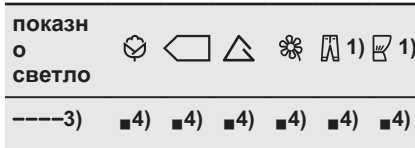



- 1) ако е достапно.
- 2) Најкратко: за освежување на алиштата.
- 3) Најдолго: Продолжувањето на траењето на програмата постепено ја намалува потрошувачката на енергија. Оптималната фаза на загревање штеди енергија, а подолгото траење дава исти резултати на перење (посебно кај нормално извалкани алишта).
- 4) Стандардно време траење за сите програми.



8. ПОСТАВКИ

8.1 Брава за деца

Со оваа опција можете да спречите децата да си играат со контролната табла.

- За да ја **вклучите/исклучите** оваа опција, притискајте ги истовремено  и  сè додека не се вклучи/исклучи показното светло .



Оваа опција можете да ја вклучите:

- Откако ќе го притиснете копчето : копчињата за опциите и програмата се заклучени.
- Пред да го притиснете копчето : апаратот не може да се вклучи.

8.2 Звучни сигнали

Звучните сигнали работат кога:

- програмата е завршена.
- апаратот е во дефект.

За да ги **вклучите/исклучите** звучните сигнали, притиснете ги истовремено копчињата  и  6 секунди.



Ако ги исклучите звучните сигнали, тие продолжуваат да работат кога апаратот има дефект.

9. ПРЕД ПРВАТА УПОТРЕБА

1. Ставете мала количина детергент во фиоката за фазата на перење.
2. Поставете ја и стартувајте ја програмата за памук на највисоката температура без алишта.

Ова ја отстранува целата нечистотија од барабанот и од внатрешноста.

10. СЕКОЈДНЕВНА УПОТРЕБА



ПРЕДУПРЕДУВАЊЕ!

Видете во поглавјата за заштита и сигурност.

10.1 Полнење со алишта

1. Отворете го капакот на апаратот.
2. Притиснете го копчето **A**. Барабанот се отвора автоматски.
3. Ставете ги алиштата во барабанот, едно по едно парче.
4. Протресете ги алиштата пред да ги ставите во апаратот. Не ставајте многу алишта во барабанот.
5. Затворете ги барабанот и капакот.

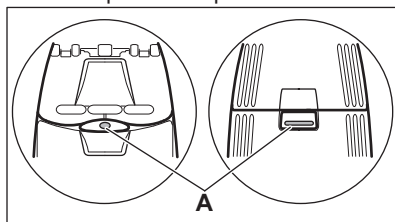

ВНИМАНИЕ!

Пред да го затворите капакот на вашиот апарат, видете дали правилно сте го затвориле барабанот.

10.2 Користење детергент и додатоци

Измерете ги детергентот и омекнувачот.

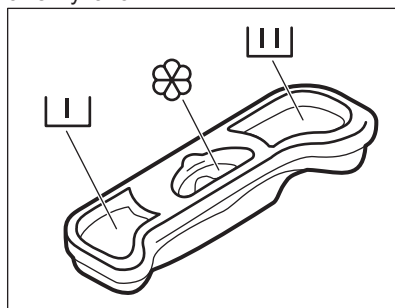

10.3 Прегради за детергент



ВНИМАНИЕ!

Користете само наведени детергенти за машини за перење алишта.



Секогаш следете ги упатствата што ќе ги најдете на пакувањето на детергентот.

	Преграда за детергент за фазата на предперење.
	Преграда за детергент за фазата на перење.
	Преграда за течни додатоци (омекнувач, штирак). Ознаката M е максималното ниво за количината на течни додатоци.



10.4 Поставување програма

1. Свртете го копчето на програматорот и поставете ја програмата:

- Показното светло трепка.
- На екранот се прикажува нивото на Управител на време, времетраењето на програмата



и показните светла на фазите на програмата.

2. Доколку е неопходно, променете ја температурата и брзината на центрифугата или додајте ги достапните функции. Кога вклучувате опција, се вклучува показното светло за поставената опција.

 Доколку поставите нешто неточно, на екранот се прикажува пораката .

10.5 Започнување програма без одложен почеток

Притиснете .

- Показното светло  престанува да трепка и останува вклучено.
- Показното светло  започнува да трепка на екранот.
- Програмата започнува, капакот е заклучен, а на екранот се прикажува показното светло .
- Пумпата за цедење може да работи кратко време кога апаратот полни вода.

 По околу 15 минути од почетокот на програмата:

- Машината автоматски го прилагодува времетраењето на програмата за да се совпадне со полнењето алишта.
- На екранот се прикажува новата вредност.



10.6 Започнување програма со одложен почеток





1. Притискајте го  повеќепати додека на екранот не се прикаже одложувањето што сакате да го поставите.

На екранот се пали соодветното показно светло.

2. Притиснете го .



- Апаратот го започнува одбројувањето.
- Вратата се заклучува, екранот го прикажува показното светло .
- Кога ќе заврши одбројувањето, програмата за перење започнува автоматски.

 Можете да го откажете или промените поставениот одложен почеток пред да притиснете . За да го откажете одложениот почеток:

- Притиснете го  за го поставите апаратот на пауза.
- Притискајте го  додека на екранот не се прикаже .
- Притиснете го повторно , за веднаш да започне програмата.

10.7 Прекинување на програма и менување на опции

Можете да промените само одредени опции пред да се вклучат.

1. Притиснете го . Показното светло трепка.
2. Променете ги опциите.
3. Притиснете го повторно . Програмата продолжува.

10.8 Откажување програма во тек

1. Свртете го копчето на програматорот до позиција  за да ја откажете програмата и да го исклучите апаратот.
2. Свртете го копчето на програматорот уште еднаш за да го вклучите апаратот. Сега, можете да поставите нова програма за перење.



Пред да започне со новата програма, апаратот може да ја цеди водата. Во тој случај, проверете дали детергентот е уште во преградата за детергент, ако не е, повторно наполнете детергент.

10.9 Отворање на капакот



Додека програмата или одложениот почеток се во тек, капакот на апаратот е заклучен. На екранот се прикажува показното светло .



ВНИМАНИЕ!

Доколку температурата и нивото на водата во барабанот се премногу високи, не можете да го отворите капакот.



Отворете го капакот на машината кога работи одложениот почеток:





1. Притиснете го  за да го ставите апаратот на пауза.
2. Почекајте да се изгасне показателот за капакот .
3. Можете да го отворите капакот.
4. Затворете го капакот и притиснете го повторно копчето . Одложениот почеток продолжува да работи.

Отворете го капакот додека програмата работи:





1. Свртете го копчето на програматорот до позиција  за да го исклучите апаратот.
2. Почекајте неколку минути и потоа отворете го капакот на апаратот.
3. Затворете го капакот и повторно поставете ја програмата.

10.10 На крај од програмата

- Апаратот запира автоматски.
- Звучните сигнали работат (ако се вклучени).
- Символот  се пали на екранот.
- Се исклучува показното светло .

- Показното светло за заклучување на капакот  се гаси.
 - Можете да го отворите капакот.
 - Извадете ги алиштата од апаратот. Проверете дали барабанот е празен.
 - Затворете ја славината за вода.
 - Свртете го копчето на програматорот до позиција  за да го исклучите апаратот.
 - Подотворете го капакот за да спречите мувла и мириси.
- Програмата за перење е завршена, но има вода во барабанот:**
- Барабанот се врти редовно за да спречи туткање на алиштата.
 - Показното светло за заклучување на капакот  свети. Показното светло  трепка. Капакот останува заклучен.
 - Морате да ја исцедите водата за да го отворите капакот.

За да ја исцедите водата:

1. Ако е неопходно, намалете ја брзината на центрифугата. Ако поставите , апаратот само ќе ја цеди водата.
2. Притиснете го . Апаратот ја цеди водата и центрифугира.
3. Кога програмата е завршена и показното светло за заклучен капак  ќе се изгасне, можете да ја отворите вратата.
4. Свртете го копчето на програматорот до позиција  за да го исклучите апаратот.



Апаратот цеди и центрифугира автоматски после приближно 18 часа (освен кај програми за волна).

10.11 Во состојба на мирување

Неколку минути по завршувањето на програмата за перење, доколку не го исклучите апаратот, се вклучува статусот за штедење енергија.

Статусот за штедење енергија ја намалува потрошувачката на енергија кога апаратот е во состојба на мирување.

- Сите показни светла и екранот се гасат.
- Показното светло на  трепка бавно
- Притиснете една од опциите за да го исклучите статусот за штедење енергија.



Ако сте поставиле програма или опција што завршува со вода во барабанот, функцијата за статус на заштеда на енергија **не се исклучува**, за да ве потсети да ја испуштите водата.

11. ПОМОШ И СОВЕТИ

11.1 Полнење алишта

- Поделете ги алиштата на: бели, обоени, синтетика, нежни и волнени.
- Следете ги упатствата за перење што се наоѓаат на етикетите на алиштата.
- Не перете заедно бели и алишта во боја.
- Некои алишта во боја може да ја изгубат боја по првото перење. Ви препорачуваме да ги перете одделно првиот пат.
- Закопчајте ги навлаките за перници, патентите, куките и дримерите. Врзете ги ремените.
- Испразнете ги џебовите и исправете ги алиштата.
- Превртете ги повеќеслојните ткаенини, волната и алиштата со насликани илустрации.
- Отстранете ги тешките дамки.
- Перете ги тврдокорните дамки со специјален детергент.
- Бидете внимателни со завесите. Тргнете ги куките или ставете ги завесите во торба за перење или во навлака.
- Немојте да перете во апаратот исечени или алишта без раб. Користете ја корпата за перење за перење на мали предмети (на пр. градници со жица, колани, хулахопки, итн.).
- Многу мало полнење може да предизвика проблеми со рамнотежата за време на фазата на центрифугирање. Ако се случи ова, распоредете ги рачно алиштата во барабанот и повторно

вклучете ја фазата на центрифугирање.

11.2 Тврдоглави дамки

За некои дамки, водата и детергентот не се доволни.

Ви препорачуваме да ги отстраните овие дамки пред да ги ставите алиштата во апаратот.

На располагање има специјални отстранувачи на дамки. Користете специјален отстранувач за дамки којшто е прикладен за видот на дамката и материјалот.

11.3 Детергенти и додатоци

- Користете само детергенти и додатоци што се предвидени за употреба во машина за перење:
 - прашоци за перење за сите видови ткаенини,
 - прашоци за перење за чувствителни ткаенини (до 40 °C) и волна,
 - течни детергенти, претежно за програми за перење на ниски температури (до 60 °C) за сите видови ткаенини или специјални само за волна.
- Не мешајте различни видови детергенти.
- Заради заштита на животната средина, не користете повеќе од точното количество детергент.
- Секогаш следете ги упатствата што ќе ги најдете на пакувањето на овие производи.

- Користете соодветни производи за видот и бојата на ткаенината, температурата на програмата и нивото на извалканост.
- Ако вашиот апарат нема дозер за детергент со преклопник, додајте течен детергент со топка за дозирање (испорачана од производителот на детергентот).

11.4 Еколошки практични совети

- Поставете програма за перење на алишта со нормална извалканост без фаза на предперење.
- Секогаш стартувајте ја програмата за перење со максимален капацитет на алишта.
- Ако е потребно, користете отстранувач за дамки за да поставите програма со ниска температура.

12. НЕГА И ЧИСТЕЊЕ



ПРЕДУПРЕДУВАЊЕ!

Видете во поглавјата за заштита и сигурност.

12.1 Надворешно чистење

Исчистете го апаратот само со сапун и топла вода. Целосно исушете ги сите површини.



ВНИМАНИЕ!

Не користете алкохол, растворувачи или хемиски производи.

12.2 Отстранување бигор

Ако тврдоста на водата во вашата област е висока или средна, ви препорачуваме да користите средство за отстранување бигор за машини за перење.

Редовно прегледувајте го барабанот за да спречите појава на бигор и рѓа.

- За да користите точна количина на детергент, проверете ја тврдоста на водата во вашиот дом

11.5 Тврдост на вода

Ако тврдоста на водата во вашата област е висока или средна, ви препорачуваме да користите омекнувач за вода за машини за перење. Во областите каде тврдоста на водата е мека, нема потреба од омекнувач за вода.

За да ја дознаете тврдоста на водата во вашата област, јавете се во локалното претпријатие за водовод.

Користете соодветна количина на омекнувач за водата. Секогаш следете ги упатствата што ќе ги најдете на пакувањето на производот.

За да ја отстраните рѓата, користете само специјални производи за машини за перење. Направете го ова засебно од перењето алишта.



Секогаш следете ги упатствата што ќе ги најдете на пакувањето на производот.

12.3 Перење за одржување

Со програмите за ниска температура можно е да остане малку детергент во барабанот. Редовно чистете го апаратот. За да го направите ова:

- Извадете ги алиштата од барабанот.
- Поставете ја програмата за памучни алишта на највисока температура со мала количина на детергент.

12.4 Чистење на дозерот за детергент

1.

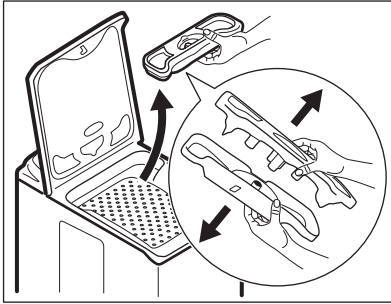

2.

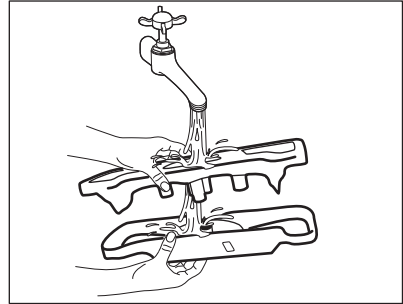

3.

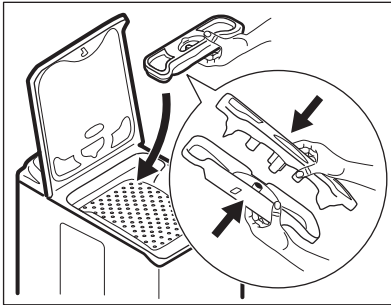

12.5 Чистење на одводниот филтер



Не чистете го одводниот филтер ако водата во апаратот е жешка.

1.

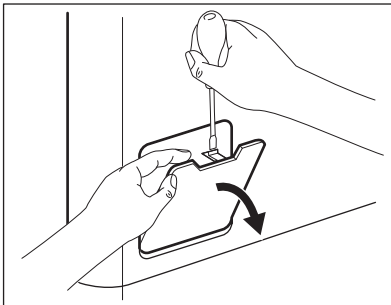

2.

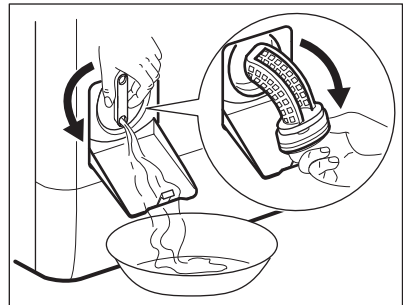

3.

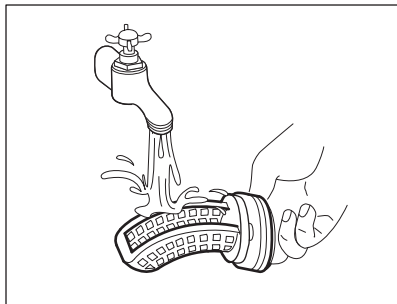

4.

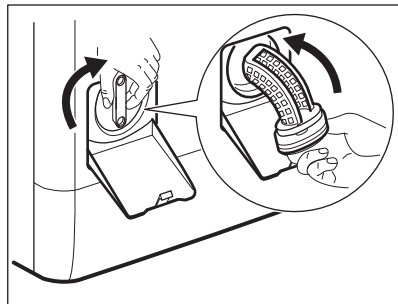

5.

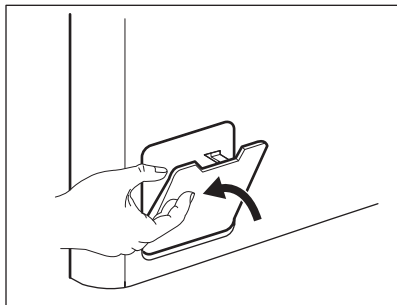

12.6 Чистење на доводното црево и филтерот на вентилот

1.

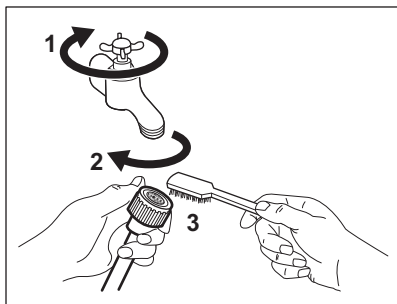

2.

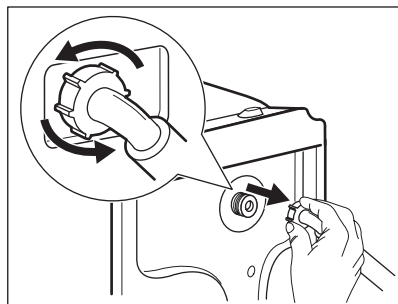

3.

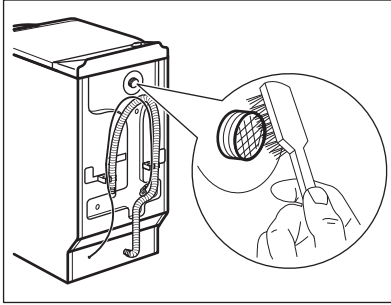

12.7 Заштита од замрзнување

Ако апаратот е монтиран во област каде температурата може да падне под 0°C, отстранете ја преостаната вода од доводното црево и од пумпата за цедење.

i Оваа постапка направете ја исто така кога сакате да извршите итно цедење.

1. Затворете ја славината и откачете го доводното црево.
2. Откачете го одводното црево од лавабото или чешмата.
3. Ставете ги краевите на одводното и доводното црево во сад.

4.

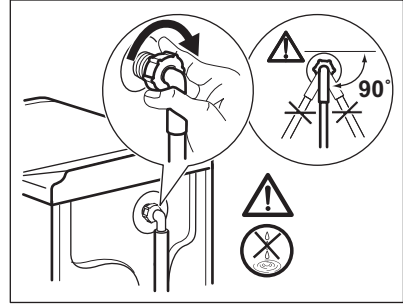

Оставете ја водата да истече од цревата.

4. Одберете ја програмата за цедење и оставете ја да сврти цел циклус.
5. Свртите го програматорот на Стоп за да го исклучите апаратот од струја.
6. Исклучете го апаратот.

! ПРЕДУПРЕДУВАЊЕ!

Проверете дали температурата е повисока од 0°C пред повторно да го користите апаратот. Производителот не е одговорен за штетите предизвикани од ниска температура.

13. РЕШАВАЊЕ НА ПРОБЛЕМИ

! ПРЕДУПРЕДУВАЊЕ!
Видете во поглавјата за заштита и сигурност.

13.1 Вовед

Машината не почнува да работи или запира за време на работата.

Прво, обидете се да најдете решение за проблемот (погледнете во табелата). Ако не успеете, контактирајте со Овластен сервисен центар.

Кај некои проблеми, звучните сигнали работат и на екранот се прикажува шифра за тревога:

- **E10** - Апаратот не се полни правилно со вода.

- **E20** - Апаратот не ја испушта водата.
- **E40** - Капакот на апаратот или вратата на барабанот се отворени или не се правилно затворени. Проверете ги обете!
- **E50** - Напојувањето со струја е нестабилно. Почекајте додека не се стабилизира напојувањето со струја.

! ПРЕДУПРЕДУВАЊЕ!
Исклучете ја машината пред да ги направите проверките.

13.2 Можни дефекти

Проблем	Можно решение
Програмата не почнува да работи.	Проверете дали приклучокот за струја е вклучен во штекерот.
	Проверете дали капакот на апаратот и вратите на барабанот се добро затворени.
	Проверете дали има оштетен осигурувач во таблата со осигурувачи.
	Проверете дали е притиснато копчето Старт/Пауза.
	Доколку е поставен одложен почеток, откажете ја поставката или почекајте да заврши одбројувањето.
Апаратот не се полни правилно со вода.	Доколку е вклучена, исклучете ја функцијата Блокада за деца.
	Проверете дали е отворена славината за вода.
	Проверете да не е многу низок притисокот во доводот за вода. За овие информации, јавете се во локалното водостопанство.
	Проверете да не е затната славината за вода.
	Проверете да не се затнати филтерот на доводното црево и филтерот на вентилот. Погледнете во „Нега и чистење“.
Апаратот не се полни со вода и веднаш ја испушта.	Проверете доводното црево да не е засукано или свиткано.
	Проверете дали е правилно поврзано цревозо за довод на вода.
	Проверете дали цревозо за цедење е во правилна положба. Цревозо може да е поставено многу ниско.
Апаратот не испушта вода.	Проверете да не е затната одводната цевка.
	Проверете одводното црево да не е засукано или свиткано.
	Проверете да не е затнат одводниот филтер. Исклучете го филтерот доколку е потребно. Погледнете во „Нега и чистење“.
	Проверете дали одводното црево е правилно поврзано.
	Поставете ја програмата за цедење доколку поставувате програма без фаза на цедење.

Проблем	Можно решение
	Поставете ја програмата за цедење доколку поставувате опција што завршува со вода во барабанот.
Фазата на центрифуга не работи или циклусот на перење трае подолго од вообичаено.	Поставете ја програмата за центрифугирање.
	Проверете да не е затнат одводниот филтер. Исчистете го филтерот доколку е потребно. Погледнете во „Нега и чистење“.
	Распоредете ги рачно алиштата во барабанот и започнете ја фазата на центрифугирање уште еднаш. Овој проблем може да е предизвикан од проблеми со рамнотежата.
На подот има вода.	Погрижете се спојките на цревата за вода да се стегнати и да нема протекување на вода.
	Проверете дали е оштетено одводното црево.
	Проверете дали користите соодветен детергент и соодветна количина од него.
Не можете да го отворите капакот на апаратот.	Проверете дали е завршена програмата за перење.
	Поставете ја програмата за цедење или за центрифугирање ако има вода во барабанот.
Машината прави невообичаена бука.	Проверете дали апаратот е правилно нивелиран. Погледнете во „Монтажа“.
	Проверете дали е отстранета амбалажата и/или транспортните завртки. Погледнете во „Монтажа“.
	Додајте уште алишта во барабанот. Полнењето со алишта можеби е премало.
Циклусот трае пократко од прикажаното време.	Апаратот пресметува ново време во зависност од полнењето со алишта. Видете во поглавјето „Потрошувачки вредности“.
Циклусот трае подолго од прикажаното време.	Несоодветното полнење со алишта го зголемува времетраењето на циклусот. Ова е нормално однесување на апаратот.
Резултатите од перењето се незадоволителни.	Зголемете го количеството детергент или употребете друг.

Проблем	Можно решение
	Користете специјални производи за да ги отстраните тврдокорните дамки пред да ги перете алиштата.
	Проверете дали сте ја поставиле точната температура.
	Намалете го полнењето со алишта.
Не можете да поставите опција.	Проверете дали сте ги притиснале само саканото копче (иња).

Откако ќе ја изведете проверката, вклучете ја машината. Програмата продолжува од точката на прекинот.

Ако повторно се појави проблемот, контактирајте со Овластен сервисен центар.

Ако на екранот се прикажуваат други шифри за тревога. Вклучете го и исклучете го апаратот. Ако повторно се појави проблемот, стапете во контакт со Овластен сервисен центар.

14. ТЕХНИЧКИ ПОДАТОЦИ

Димензија	Ширина / Висина / Длабочина / Вкупна длабочина	400 mm/ 890 mm/ 600 mm/ 600 mm
Поврзување со струја	Волтажа Вкупна моќност Осигурувач Фреквенција	230 V 2200 W 10 A 50 Hz
Ниво на заштита од навлегување на тврди честички и влага обезбедено со заштитниот капак, освен кога опремата со низок напон нема заштита од влага		IPX4
Притисок во доводот на вода	Минимален Максимален	0,5 bar (0,05 MPa) 8 bar (0,8 MPa)
Снабдување со вода ¹⁾		Студена вода
Максимално полнење	Памук	6 kg
Класа на енергетска ефикасност		A++
Брзина на центрифугата	Максимален	1200 rpm (врт. во минута)

¹⁾ Поврзете го доводното црево со славина за вода со навој 3/4“.

15. ГРИЖА ЗА ОКОЛИНАТА

Рециклирајте ги материјалите со симболот . Ставете ја амбалажата во соодветни контејнери за да ја рециклирате. Помогнете во заштитата

на животната средина и човековото здравје и рециклирајте го отпадот од електрични и електронски апарати. Не фрлајте ги апаратите озанчени со

симболот  во отпадот од домаќинството. Вратете го производот во вашиот локален капацитет за

рециклирање или контактирајте ја вашата општинска канцеларија.

CUPRINS

1. INFORMAȚII PRIVIND SIGURANȚA.....	27
2. INSTRUCȚIUNI PRIVIND SIGURANȚA.....	28
3. DESCRIEREA PRODUSULUI.....	30
4. PANOUL DE COMANDĂ.....	30
5. TABELUL PROGRAMELOR.....	31
6. VALORI DE CONSUM.....	34
7. OPȚIUNI.....	35
8. SETĂRI.....	36
9. ÎNAINTE DE PRIMA UTILIZARE.....	36
10. UTILIZAREA ZILNICĂ.....	36
11. INFORMAȚII ȘI SFATURI.....	40
12. ÎNGRIJIREA ȘI CURĂȚAREA.....	41
13. DEPANARE.....	44
14. DATE TEHNICE.....	46

NE GÂNDIM LA DUMNEAVOASTRĂ

Vă mulțumim pentru că ați achiziționat un aparat Electrolux. Ați ales un produs care include decenii de experiență profesională și de inovație. Ingenios și stilat, a fost conceput special pentru dumneavoastră. Pentru ca atunci când îl utilizați să aveți întotdeauna aceleași rezultate extraordinare.

Bine ați venit la Electrolux.

Vizitați website-ul la:



Aici găsiți sfaturi privind utilizarea, broșuri, informații care vă ajută la rezolvarea unor probleme apărute și informații despre service:

www.electrolux.com



Înregistrați-vă produsul pentru a beneficia de servicii mai bune:

www.registerelectrolux.com



Cumpărați accesorii, consumabile și piese de schimb originale pentru aparatul dvs.:

www.electrolux.com/shop

SERVICIUL DE RELAȚII CU CLIEȚII ȘI SERVICE

Utilizați doar piese de schimb originale.

Atunci când contactați centrul autorizat de service, asigurați-vă că aveți disponibile următoarele informații: Model, PNC, Număr de serie.

Informațiile pot fi găsite pe plăcuța cu datele tehnice.



Avertisment / Atenție-Informații privind siguranța



Informații generale și recomandări



Informații privind mediul înconjurător

Ne rezervăm dreptul asupra efectuării de modificări.

1. ⚠️ INFORMAȚII PRIVIND SIGURANȚA

Înainte de instalarea și de utilizarea aparatului, citiți cu atenție instrucțiunile furnizate. Producătorul nu este responsabil dacă instalarea și utilizarea incorectă a aparatului provoacă vătămări și daune. Păstrați întotdeauna instrucțiunile împreună cu aparatul pentru consultare ulterioară.

1.1 Siguranța copiilor și a persoanelor vulnerabile

- Acest aparat poate fi utilizat de copiii cu vârsta mai mare de 8 ani, de persoanele cu capacități fizice, senzoriale sau mentale reduse sau de persoanele fără cunoștințe sau experiență doar sub supraveghere sau după o scurtă instruire care să le ofere informațiile necesare despre utilizarea sigură a aparatului și să le permită să înțeleagă pericolele la care se expun.
- Nu lăsați copiii să se joace cu aparatul.
- Copiii cu vârsta mai mică de 3 ani nu trebuie lăsați să se apropie de aparat dacă nu sunt supravegheați permanent.
- Nu lăsați ambalajul produsului la îndemâna copiilor.
- Nu lăsați detergenții la îndemâna copiilor.
- Nu lăsați copiii și animalele să se apropie de ușa aparatului când aceasta este deschisă.
- Curățarea și întreținerea curentă nu trebuie efectuate de copii nesupravegheați.

1.2 Aspecte generale privind siguranța

- Nu modificați specificațiile acestui aparat.
- Respectați volumul maxim de încărcare de 6 kg (consultați capitolul „Tabelul de programe”).
- Presiunea de funcționare a apei (minimă și maximă) trebuie să fie între 0,5 bar (0,05 MPa) și 8 bar (0,8 MPa).
- Fantele de aerisire din bază (dacă este cazul) nu trebuie să fie blocate de covoare.

- Aparatul va fi conectat la rețeaua de apă folosind noile furtunuri furnizate. Furtunurile vechi nu trebuie reutilizate.
- În cazul în care cablul de alimentare este deteriorat, trebuie înlocuit de producător, de centrul autorizat de service al acestuia sau de persoane cu o calificare similară pentru a se evita orice pericol.
- Înainte de a efectua operațiile de întreținere, dezactivați aparatul și scoateți ștecherul din priză.
- Nu folosiți apă pulverizată și abur pentru curățarea aparatului.
- Curățați aparatul cu o lavetă moale, umedă. Utilizați numai detergenți neutri. Nu folosiți produse abrazive, bureți abrazivi, solvenți sau obiecte metalice.

2. INSTRUCȚIUNI PRIVIND SIGURANȚA

2.1 Instalarea

- Scoateți toate materialele folosite la ambalare și buloanele de transport.
- Păstrați buloanele de transport. Atunci când mutați din nou aparatul trebuie să blocați tamburul.
- Procedați cu atenție sporită atunci când mutați aparatul deoarece acesta este greu. Purtați întotdeauna mănuși de protecție.
- Dacă aparatul este deteriorat, nu îl instalați sau utilizați.
- Respectați instrucțiunile de instalare furnizate împreună cu aparatul.
- Nu instalați sau utilizați aparatul în locuri în care temperatura este sub 0°C sau direct expus intemperior.
- Aparatul se va instala doar pe o podea dreaptă, stabilă, rezistentă la căldură și curată.
- Asigurați circulația aerului între aparat și podea.
- Pentru a obține spațiul necesar între aparat și mocheta reglați picioarele acestuia.
- Nu instalați aparatul în locuri care nu permit deschiderea completă a capacului acestuia.

2.2 Conexiunea la rețeaua electrică

- Aparatul trebuie legat la o priză cu împământare.
- Utilizați întotdeauna o priză cu protecție (împământare) contra electrocutării, montată corect.
- Verificați dacă informațiile de natură electrică, specificate pe plăcuța cu datele tehnice, corespund cu cele ale sursei de tensiune. În caz contrar, contactați un electrician.
- Nu folosiți prize multiple și cabluri prelungitoare.
- Procedați cu atenție pentru a nu deteriora ștecherul și cablul de alimentare electrică. Dacă este necesară înlocuirea cablului de alimentare, acesta trebuie înlocuit numai de către centrul autorizat de service.
- Introduceți ștecherul în priză numai după încheierea procedurii de instalare. Asigurați accesul la priză după instalare.
- Nu atingeți cablul de alimentare sau ștecherul cu mâinile ude.
- Nu trageți de cablul de alimentare pentru a scoate din priză aparatul. Trageți întotdeauna de ștecher.

- Doar pentru Regatul Unit și Irlanda: Aparatul are un ștecher calibrat pentru 13 A. Dacă este necesară schimbarea siguranței din ștecher, folosiți o siguranță tip ASTA (BS 1362) de 13 amperi.
- Acest aparat este conform cu Directivele C.E.E.

2.3 Racordarea la apă

- Procedați cu atenție pentru a nu deteriora furtunurile de apă.
- Înainte de a conecta aparatul la țevi noi sau la țevi care nu au mai fost folosite de mult, lăsați apa să curgă până când este curată.
- La prima utilizare a aparatului, asigurați-vă că nu există nicio pierdere de apă.

2.4 Utilizarea



AVERTIZARE!

Pericol de rănire, electrocutare, incendiu, arsuri sau de deteriorare a aparatului.

- Utilizați acest aparat doar într-un mediu casnic.
- Respectați instrucțiunile de siguranță de pe ambalajul detergentului.
- Produsele inflamabile sau obiectele umezite cu produse inflamabile nu

trebuie introduse în aparat, nici puse adiacent sau deasupra acestuia.

- Nu uitați să îndepărtați toate obiectele metalice din rufe.
- Nu așezați niciun recipient pentru colectarea posibilelor scurgeri de apă de sub aparat. Contactați centrul de service autorizat pentru a afla ce accesorii pot fi utilizate.

2.5 Service

- Pentru a repara aparatul contactați un Centru de service autorizat.
- Utilizați numai piese de schimb originale.

2.6 Gestionarea deșeurilor după încheierea ciclului de viață al aparatului



AVERTIZARE!

Pericol de vătămare sau sufocare.

- Deconectați aparatul de la sursa de alimentare electrică.
- Tăiați cablul electric și îndepărtați-l.
- Scoateți dispozitivul de blocare a ușii pentru a preveni închiderea copiilor sau a animalelor de companie în aparat.

3. DESCRIEREA PRODUSULUI

3.1 Prezentarea aparatului

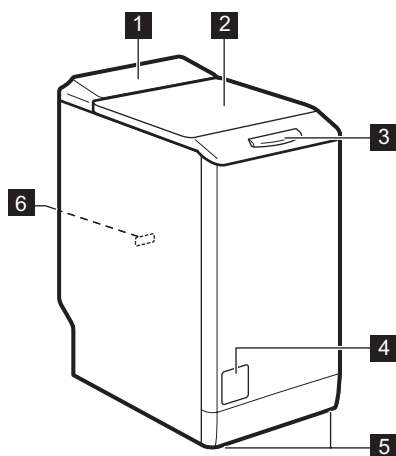

- 1** Panou de comandă
- 2** Capac
- 3** Mâner pentru capac
- 4** Filtru de la pompa de evacuare
- 5** Picioare pentru echilibrarea aparatului
- 6** Plăcuță cu date tehnice

4. PANOUL DE COMANDĂ

4.1 Descrierea panoului de comandă

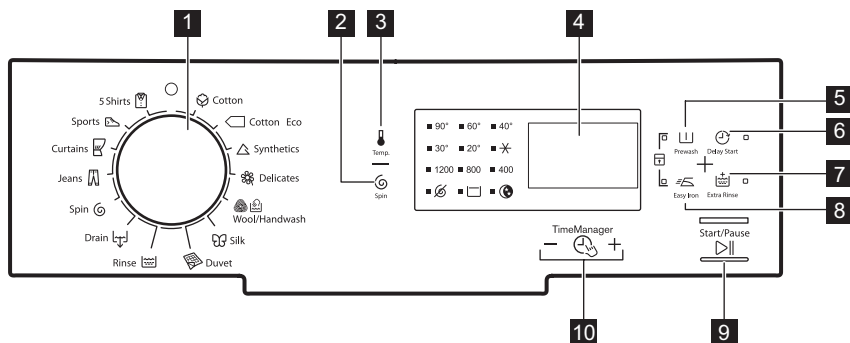

- 1** Buton de selectare a programului
- 2** Tastă pentru Reducerea vitezei de centrifugare (Centrifugare)
- 3** Tastă pentru Temperatură (Temperatura)
- 4** Afișaj
- 5** Tastă pentru Prespălare (Prespălare)
- 6** Tastă pentru Pornire cu întârziere (Pornire cu întârziere)
- 7** Tastă pentru Clătire suplimentară (Clătire suplimentară)
- 8** Tastă pentru Călcare ușoară (Călcare ușoară)
- 9** Tastă pentru Start / Pauză (Start / Pauză)

10 Taste pentru Reglarea duratei





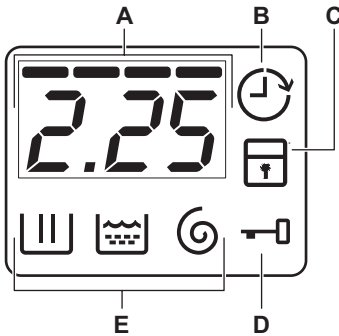







4.2 Afișaj



- A) Zona pentru timp:
- Durata programului.
 - Codurile alarmei. Consultați capitolul „Depanare” pentru descrierea acestora.
 - Nivelul pentru Reglare durată ----.
- B) Indicatorul de Pornire cu întârziere.
- C) Indicatorul Blocare acces copii.
- D) Indicatorul pentru Capac blocat:
- Acesta este pornit, nu puteți deschide capacul.
 - Acesta este oprit, puteți deschide capacul.
 - Acesta luminează intermitent, nu puteți deschide capacul. Așteptați câteva minute până când indicatorul este stins.
- E) Indicatorii fazei de spălare.
- : faza de spălare
 - : faza de clătire
 - : faza de centrifugare

5. TABELUL PROGRAMELOR

Program Interval pentru temperatură	Încărcătură maximă Viteză max- imă de centri- fugare	Descrierea programului (Tip de încărcătură și de murdărie)
Bumbac 90°C - Rece	6 kg 1200 rpm	Bumbac alb și colorat. Nivel mediu și redus de murdărie.
Bumbac Eco ¹⁾ 60° - 40°C	6 kg 1200 rpm	Bumbac alb și bumbac colorat cu culori rezistente. Nivel mediu de murdărie. Consumul de energie scade și durata programului de spălare este extinsă.
Sintetice 60° - Rece	2,5 kg 1200 rpm	Articole sintetice sau articole cu țesături mixte. Nivel mediu de murdărie.
Delicate 40° - Rece	2,5 kg 1200 rpm	Țesături delicate precum cele din acril, viscoză, poliester. Nivel mediu de murdărie.

Program Interval pentru temperatură	Încărcătură maximă Viteză max- imă de centri- fugare	Descrierea programului (Tip de încărcătură și de murdărie)
 Lână / Spălare man- uală 40° - Rece	1 kg 1200 rpm	Țesături din lână care pot fi spălate în mașină, pot fi spălate manual sau țesături delicate cu simbolul de îngrijire «spălare manuală». ²⁾
 Mătase 30°C	1 kg 800 rpm	Program special pentru articole din mătase și sintetice mixte .
 Pilotă 60° - 30°C	2 kg 800 rpm	Program special pentru o pătură sintetică, pilotă, cuvertură etc.
 Clătire Rece	6 kg 1200 rpm	Pentru clătirea și centrifugarea rufelor. Toate țesăturile .
 Evacuare	6 kg	Pentru a evacua apa din tambur. Toate țesăturile .
 Centrifugare	6 kg 1200 rpm	Pentru a centrifuga rufe și pentru a evacua apa din tambur. Toate țesăturile .
 Blugi 60° - Rece	3 kg 1200 rpm	Articole din denim și jerseu . De asemenea, pentru articole în culori închise.
 Perdele 40° - Rece	2,5 kg 800 rpm	Program special pentru perdele . Faza de prespălare este activată automat. ³⁾
 Articole sportive 30°C	2,5 kg 800 rpm	Articole sintetice și delicate . Articole cu nivel redus de murdărie sau articole care trebuie reîmprospătate.
 5 Cămăși 30°C	1,5 kg 800 rpm	Articole din țesături sintetice și mixte . Articole cu nivel redus de murdărie și articole care trebuie reîmprospătate. Pentru 5 - 6 cămăși.

1) Programe standard pentru valorile de consum din eticheta energetică. Conform reglementării 1061/2010, aceste programe sunt «programul standard la 60°C pentru bumbac» și, respectiv, «programul standard la 40°C pentru bumbac». Acestea sunt cele mai eficiente programe în ceea ce privește consumul combinat de curent și de apă pentru spălătul rufelor din bumbac cu grad normal de murdărie.

























Temperatura apei în faza de spălare poate diferi de temperatura specificată pentru programul selectat.

2) Pe durata acestui ciclu tamburul se rotește încet pentru a asigura o spălare delicată. Puteți avea impresia că tamburul nu se rotește sau nu se rotește corect. Considerați acest lucru o funcționare normală a aparatului.

3) Nu utilizați niciun detergent la faza de prespălare pentru a clăti doar cu apă.

Compatibilitatea opțiunilor programelor

Program								
	■	■	■	■	■	■	■	■
	■	■	■		■	■		■
	■	■	■	■	■	■	■	■
	■	■	■	■	■	■		■
	■	■	■	■		■		
	■	■				■		
	■					■		
	■	■	■			■		■
						■		
	■					■		
	■	■	■		■	■		■
	■	■	■			■		■
	■	■				■		
	■	■				■		

5.1 Woolmark Apparel Care - Albastru



Ciclul de spălare pentru lână al acestei mașini a fost aprobat de The Woolmark

Company pentru spălarea articolelor de îmbrăcăminte din lână care sunt etichetate cu „spălare manuală”, cu condiția ca articolele să fie spălate în conformitate cu instrucțiunile producătorului acestei mașini de spălat rufe. Respectați instrucțiunile de îngrijire de pe eticheta produsului referitoare la uscarea și alte tratamente. M1145

În Regatul Unit, Irlanda, Hong Kong și India simbolul Woolmark este o marcă comercială de certificare.

6. VALORI DE CONSUM



Datele din acest tabel sunt aproximative. Factori care pot conduce la modificarea datelor: cantitatea și tipul de rufe, apa și temperatura mediului ambiant.



La pornirea programului afișajul prezintă durata programului pentru capacitatea maximă de încărcare.

Pe durata fazei de spălare durata programului este calculată automat și poate fi redusă semnificativ dacă încărcătura de rufe este mai mică decât capacitatea maximă de încărcare (de ex. Bumbac 60°C, capacitatea maximă de încărcare 6 kg, durata programului depășește 2 ore; la o încărcătură reală de 1 kg, durata programului nu depășește 1 oră).

Atunci când aparatul calculează durata reală a programului un punct se aprinde intermitent pe afișaj.

Programe	Încărcăt ură (kg)	Consum de energie (kWh)	Consum de apă (li- tri)	Durata aproxi- mativă a pro- gramului (minute)	Grad de umezeală remanentă (%) ¹⁾
Bumbac 60°C	6	1,10	56	180	53
Bumbac 40°C	6	0,65	54	150	53
Sintetice 40°C	2,5	0,45	46	105	35
Delicate 40°C	2,5	0,55	46	90	35
Lână / Spălare manuală 30°C ²⁾	1	0,35	50	65	30
Programe standard pentru bumbac					
Standard 60°C pentru bumbac	6	0,96	45	240	53
Standard 60°C pentru bumbac	3	0,62	37	149	53
Standard 40°C pentru bumbac	3	0,50	37	136	53

¹⁾ La finalul fazei de centrifugare.

²⁾ Nu este disponibil la anumite modele.

Modul Oprit (W)	Modul Inactiv (W)
0,48	0,48

Informațiile oferite în tabelul de mai sus sunt în conformitate cu reglementarea Comisiei UE 1015/2010 de implementare a directivei 2009/125/CE.

7. OPȚIUNI

7.1 Temperatura

Setați această opțiune pentru a modifica temperatura implicită.

Indicator  = apă rece.

Indicatorul pentru temperatura setată se aprinde.

7.2 Centrifugare

Cu această opțiune puteți schimba viteza de centrifugare implicită.

Indicatorul pentru viteza setată se aprinde.

Opțiuni suplimentare pentru centrifugare:

Fără centrifugare

- Setați această opțiune pentru a dezactiva toate fazele de centrifugare. Este disponibilă doar faza de evacuare.
- Indicatorul aferent se aprinde.
- Setați această opțiune pentru țesăturile foarte delicate.
- Faza de clătire utilizează mai multă apă pentru anumite programe de spălare.

Clătire oprită

- Setați această opțiune pentru a preveni șifonarea rufelor.
- Indicatorul aferent se aprinde.
- La terminarea programului rămâne apă în tambur.
- Tamburul se rotește în mod regulat pentru a preveni șifonarea rufelor.
- Capacul rămâne blocat. Trebuie să evacuați apa pentru a debloca capacul.

 Pentru a evacua apa, consultați „La terminarea programului”.

Program nocturn

- Setați această opțiune pentru a anula toate fazele de centrifugare și pentru a efectua o spălare silențioasă.

- Faza de clătire utilizează mai multă apă pentru anumite programe de spălare.
- Indicatorul aferent se aprinde.
- Programul de spălare se oprește cu apă în tambur. Tamburul se rotește în mod regulat pentru a preveni șifonarea rufelor.
- Capacul rămâne blocat. Trebuie să evacuați apa pentru a debloca capacul.

 Pentru a evacua apa, consultați „La terminarea programului”.

7.3 Prespălare

Cu această opțiune puteți adăuga o fază de prespălare la un program de spălare.

Utilizați această opțiune pentru articole foarte murdare.

Când setați această opțiune durata programului va crește.

Indicatorul aferent se aprinde.

7.4 Pornire cu întârziere

Cu această opțiune puteți întârzia pornirea unui program pornind de la 30 de minute și până la 20 de ore.

Afișajul prezintă indicatorul corespunzător.

7.5 Clătire suplimentară

Cu această opțiune puteți adăuga câteva clătiri la un program de spălare.

Utilizați această opțiune pentru persoanele alergice la detergenți și în zone unde apa are o duritate redusă.

Indicatorul aferent se aprinde.

7.6 Călcare ușoară

Aparatul spală și centrifughează cu atenție rufele pentru a preveni șifonarea.

Aparatul reduce viteza de centrifugare, folosește mai multă apă și adaptează durata programului la tipul de rufe.





Indicatorul aferent se aprinde.







7.7 Reglarea duratei – +

Când setați un program de spălare, afișajul indică durata implicită.

Apăsați  sau  pentru a reduce sau crește durata programului.

Reglarea duratei este disponibilă doar cu programele din tabel.

indica- tor					 1)	 1)
- 2)	■	■	■	■	■	■
--	■	■	■	■	■	■

indica- tor					 1)	 1)
---	■	■	■	■	■	■
----3)	■4)	■4)	■4)	■4)	■4)	■4)

1) Dacă este disponibil.

2) Cel mai scurt: pentru reîmprospătarea rufelor.



3) Cel mai lung: Creșterea duratei programului scade gradual consumul de energie. Faza optimizată de încălzire economisește energia, iar durata prelungită menține aceeași rezultate la spălare (în special pentru murdăria normală).

4) Durata implicită pentru toate programele.



8. SETĂRI

8.1 Blocare acces copii

Cu această opțiune puteți împiedica copiii să se joace la panoul de comenzi.

- Pentru a **activa/dezactiva** această opțiune, apăsați simultan  și  până când indicatorul  se **aprinde/se stinge**.

Puteți activa această opțiune:

- După apăsarea : opțiunile și butonul de selectare a programului sunt blocate.
- Înainte de a apăsa : aparatul nu poate fi pornit.

8.2 Semnalele acustice

Sunt emise semnale acustice atunci când:

- Programul s-a încheiat.
- Aparatul este defect.

Pentru **dezactivarea/activarea**

semnalelor acustice, apăsați simultan

butoanele  și  timp de 6 secunde.

 Dacă dezactivați semnalele acustice, acestea continuă să funcționeze atunci când aparatul are o defecțiune.

9. ÎNAINTE DE PRIMA UTILIZARE

1. Puneți o cantitate redusă de detergent în compartimentul pentru faza de spălare.
2. Selectați și porniți un program pentru articole din bumbac, la cea mai înaltă temperatură, fără rufe.

Astfel este eliminată eventuala murdărie acumulată pe cuvă și tambur.

10. UTILIZAREA ZILNICĂ



AVERTIZARE!

Consultați capitolele privind siguranța.

10.1 Încărcarea rufelor în aparat

1. Deschideți capacul aparatului.

2. Apăsăți butonul **A**.
Tamburul se deschide automat.
 3. Introduceți rufe în tambur, câte un articol pe rând.
 4. Scuturați rufe înainte să le introduceți în aparat.
- Asigurați-vă că nu introduceți prea multe rufe în tambur.
5. Închideți tamburul și capacul.

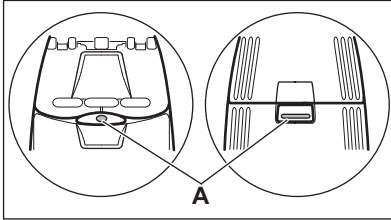
**ATENȚIE!**

Înainte de a închide capacul, asigurați-vă că faceți acest lucru în mod corect.

10.2 Utilizarea detergentului și a aditivilor

Măsurați cantitatea de detergent și de balsam de rufe.

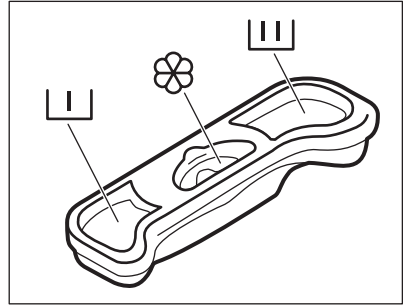

10.3 Compartimentele pentru detergent

**ATENȚIE!**

Utilizați doar detergenți specificați pentru mașina de spălat rufe.



Respectați întotdeauna instrucțiunile de pe ambalajul detergenților.

	Compartimentul pentru detergent pentru faza de prespălare.
	Compartimentul pentru detergent pentru faza de spălare.
	Compartiment pentru aditivi lichizi (balsam de rufe, apret). Marcajul M reprezintă nivelul maxim pentru cantitatea de aditiv lichid.

10.4 Setarea unui program

1. Rotiți butonul pentru programe pentru a seta programul:
 - Indicatorul se aprinde intermitent.
 - Afișajul indică nivelul pentru Reglarea duratei, durata programului și indicatorii fazelor programului.



2. Dacă este necesar, modificați temperatura și viteza de centrifugare sau adăugați opțiuni disponibile. Când activați o opțiune, indicatorul opțiunii setate se aprinde.



Dacă setați ceva incorect, afișajul prezintă mesajul **E r r**.

10.5 Pornirea unui program fără întârziere

Apăsați .



- Indicatorul  nu se mai aprinde intermitent și rămâne pornit.
- Indicatorul  începe să se aprindă intermitent pe afișaj.
- Programul începe, capacul se blochează și afișajul prezintă indicatorul .
- Pompa de evacuare poate funcționa pentru o scurtă perioadă de timp atunci când aparatul se alimentează cu apă.



După aproximativ 15 minute de la pornirea programului:





- Aparatul reglează automat durata programului în funcție de cantitatea de rufe.
- Afișajul indică noua valoare.

10.6 Pornirea unui program cu ajutorul pornirii cu întârziere

1. Apăsați  în mod repetat până când afișajul indică întârzierea dorită. Indicatorul aferent se aprinde pe afișaj.
2. Apăsați :
 - Aparatul începe numărătoarea inversă.
 - Ușa se blochează, afișajul prezintă indicatorul .
 - Atunci când numărătoarea inversă este încheiată, programul pornește automat.





Puteți anula sau modifica setarea pentru pornirea cu întârziere înainte de a apăsa . Pentru a anula pornirea cu întârziere:

- Apăsați  pentru a pune aparatul în pauză.
- Apăsați  până când afișajul indică .
- Apăsați din nou  pentru a porni imediat programul.

10.7 Întreruperea unui program și modificarea opțiunilor

Puteți schimba numai unele opțiuni, înainte de a fi activate.

1. Apăsați . Indicatorul se aprinde intermitent.
2. Modificați opțiunile.
3. Apăsați din nou . Programul este reluat.

10.8 Anularea unui program aflat în derulare

1. Rotiți butonul de selectare a programelor la poziția  pentru a anula programul și a dezactiva aparatul.
2. Rotiți butonul de selectare a programelor din nou pentru a activa aparatul. Acum puteți selecta un alt program de spălare.



Înainte de a începe noul program, aparatul poate evacua apa. În acest caz, asigurați-vă că mai aveți detergent în compartimentul pentru detergent și completați dacă acesta lipsește.

10.9 Deschiderea capacului

În timpul funcționării unui program sau a pornirii cu întârziere, capacul aparatului



este blocat. Pe afișaj apare indicatorul .



ATENȚIE!

Dacă temperatura și nivelul apei din tambur sunt prea mari, nu puteți deschide capacul.





Deschiderea capacului atunci când pornirea cu întârziere este activă:

1. Apăsați  pentru pune aparatul în pauză.
2. Așteptați ca indicatorul pentru capac blocat  să se stingă.
3. Puteți deschide capacul.
4. Închideți capacul și apăsați din nou . Pornirea cu întârziere este în continuare activă.



Deschideți capacul atunci când este activ un program:

1. Rotiți butonul de selectare a programelor la poziția  pentru a dezactiva aparatul.
2. Așteptați câteva minute și după aceea deschideți capacul aparatului.
3. Închideți capacul și setați din nou programul.





10.10 La terminarea programului

- Aparatul se oprește automat.
- Semnalele acustice funcționează (dacă sunt activate).
- Pe afișaj apare .
- Indicatorul pentru  se stinge.
- Indicatorul pentru capac blocat  se stinge.
- Puteți deschide capacul.
- Scoateți rufele din aparat. Lăsați tamburul gol.
- Închideți robinetul de apă.
- Rotiți butonul de selectare a programelor la poziția  pentru a dezactiva aparatul.
- Țineți capacul întredeschis pentru a preveni formarea mucegaiului și a mirosurilor.

Programul de spălare este terminat, dar tamburul mai conține apă:

- Tamburul se rotește în mod regulat pentru a preveni șifonarea rufelor.
- Indicatorul pentru capac blocat  este pornit. Indicatorul  se aprinde intermitent. Capacul rămâne blocat.
- Trebuie să evacuați apa pentru a deschide capacul.

Pentru a evacua apa:

1. Dacă este necesar, reduceți viteza de centrifugare. Dacă ați setat , aparatul face doar evacuarea.
2. Apăsați . Aparatul evacuează apa și centrifughează.
3. Când se termină programul și indicatorul pentru capac blocat  se stinge, puteți deschide capacul.
4. Rotiți butonul de selectare a programelor la poziția  pentru a dezactiva aparatul.



Aparatul evacuează apa și centrifughează automat după 18 ore (cu excepția programului pentru Lână).

10.11 Repaus

Dacă nu dezactivați aparatul, la câteva minute după terminarea programului de spălare se activează setarea pentru economisirea energiei.

Setarea pentru economisirea energiei reduce consumul de energie când aparatul este în repaus.

- Toate indicatoarele și afișajul se sting.
- Indicatorul pentru  clipește încet
- Apăsați una dintre opțiuni pentru a dezactiva setarea de economisire a energiei.



Dacă setați un program sau o opțiune care se termină cu apă în tambur, funcția de economisire a energiei **nu se activează** pentru a vă reaminti să evacuați apa.

11. INFORMAȚII ȘI SFATURI

11.1 Încărcătura de rufe

- Împărțiți rufele în: albe, colorate, sintetice, delicate și lână.
- Respectați instrucțiunile de spălare de pe etichetele rufelor.
- Nu spălați articole albe și colorate împreună.
- Unele articole colorate se pot decolora la prima spălare. Recomandăm ca primele spălări ale acestora să fie făcute separat.
- Închideți nasturii fețelor de pernă, închideți fermoarele, găicile și capsele. Legați curelele.
- Goliți buzunarele și depliați articolele.
- Țesăturile cu mai multe straturi, articolele din lână și cele cu imprimeuri trebuie întoarse pe dos.
- Eliminați petele persistente.
- Articolele foarte murdare trebuie spălate cu un detergent special.
- Atenție la perdele. Scoateți cărligele sau puneți perdelele într-un săculeț de spălare sau într-o față de pernă.
- Nu spălați în aparat rufe fără tivuri sau cu tăieturi. Folosiți o plasă de spălare pentru a spăla articolele mici și/sau delicate (de ex. sutiene fără sârmă, curele, colanți, etc.).
- O încărcătură foarte mică poate provoca probleme de echilibru în timpul fazei de centrifugare. În acest caz, aranjați manual articolele din cuvă și reluați faza de centrifugare.

11.2 Petele persistente

În cazul anumitor pete, apa și detergentul nu sunt suficiente.

Recomandăm eliminarea acestor pete înainte de introducerea articolelor în aparat.

Sunt disponibile substanțe speciale pentru îndepărtarea petelor. Folosiți substanța specială pentru îndepărtarea petelor, corespunzătoare tipului de pată și țesăturii.

11.3 Detergenți și aditivi

- Utilizați numai detergenți și aditivi produși special pentru utilizarea într-o mașină de spălat rufe:
 - detergenți praf pentru toate tipurile de țesături,
 - detergenți praf pentru țesături delicate (max. 40°C) și lână,
 - detergenți lichizi, de preferat pentru programe de spălare la temperatură joasă (max. 60°C) pentru toate tipurile de țesături sau speciali, numai pentru lână.
- Nu amestecați tipuri diferite de detergenți.
- Pentru a ajuta mediul înconjurător, nu utilizați o cantitate mai mare de detergent decât cea corectă.
- Respectați instrucțiunile de pe ambalajul acestor produse.
- Folosiți produsele corespunzătoare tipului și culorii materialului, temperaturii programului și gradului de murdărie.
- Dacă aparatul pe care-l aveți nu este prevăzut cu dozator pentru detergent lichid cu clapetă, adăugați detergenții lichizi cu bila de dozare (furnizată de producătorul detergentului).

11.4 Recomandări ecologice

- Pentru a spăla rufe cu un nivel mediu de murdărie folosiți un program fără prespălare.
- Porniți întotdeauna un program de spălare cu o cantitate maximă de rufe.
- Dacă este necesar, când setați un program cu temperatură redusă, utilizați o substanță de scos petele.
- Pentru utilizarea cantității optime de detergent, verificați duritatea apei din locuință

11.5 Duritatea apei

Dacă apa din zona în care vă aflați are o duritate ridicată sau medie, recomandăm utilizarea unui dedurizator de apă pentru mașini de spălat. În zonele în care apa are o duritate redusă nu este necesară utilizarea unui dedurizator.

Pentru a afla durezza apei din zona în care vă aflați, adresați-vă furnizorului de apă local.

Folosiți o cantitate corectă pentru dedurizatorul apei. Respectați instrucțiunile de pe ambalajul produsului.

12. ÎNGRIJIREA ȘI CURĂȚAREA



AVERTIZARE!

Consultați capitolele privind siguranța.

12.1 Curățarea exterioară

Curățați aparatul numai cu săpun și apă caldă. Uscați complet toate suprafețele.



ATENȚIE!

Nu folosiți alcool, solvenți sau produse chimice.

12.2 Îndepărtarea calcarului

Dacă apa din zona în care vă aflați are o duritate ridicată sau medie, recomandăm utilizarea unui produs de decalcifiere a apei pentru mașini de spălat.

Verificați regulat tamburul pentru a preveni depunerile de calcar și particulele de rugină.

Pentru eliminarea petelor de rugină utilizați doar produse speciale dedicate mașinilor de spălat. Efectuați această procedură separat față de spălarea rufelor.



Respectați întotdeauna instrucțiunile de pe ambalajul produsului.

12.3 Spălarea de întreținere

Este posibil ca în cazul programelor cu temperatură redusă anumiți detergenți să rămână în tambur. Efectuați regulat o spălare de întreținere. Pentru aceasta:

- Scoateți rufele din tambur.
- Setați programul pentru bumbac cu cea mai ridicată temperatură și o cantitate redusă de detergent.

12.4 Curățarea dozatorului pentru detergent

1.

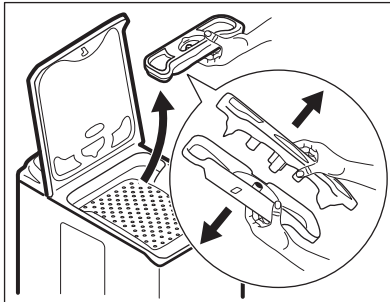

2.

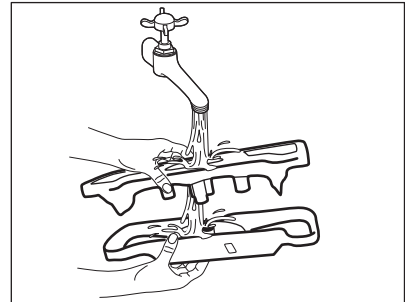

3.

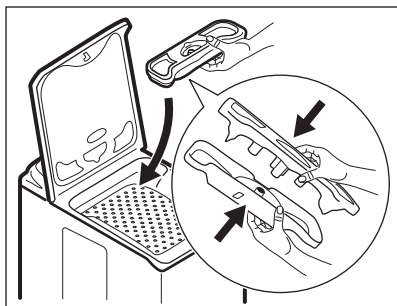

12.5 Curățarea filtrului de evacuare



Nu curățați filtrul de evacuare dacă apa din aparat este fierbinte.

1.

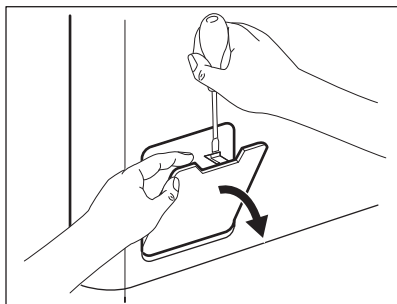

2.

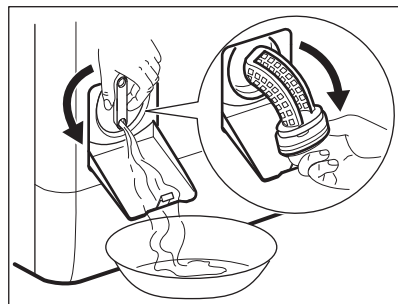

3.

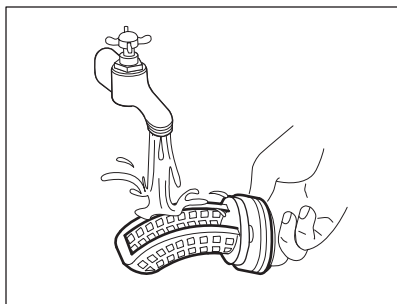

4.

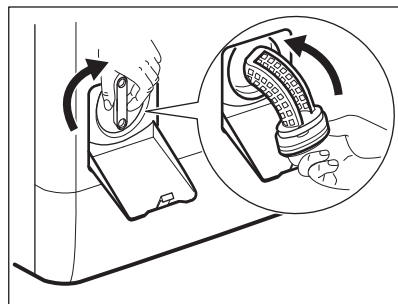

5.

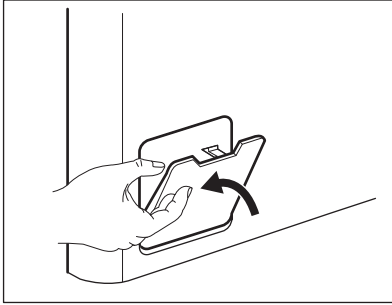

12.6 Curățarea furtunului de alimentare cu apă și a filtrul robinetului

1.

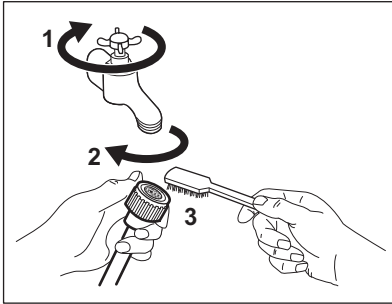

2.

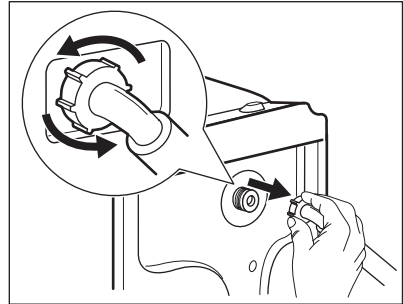

3.

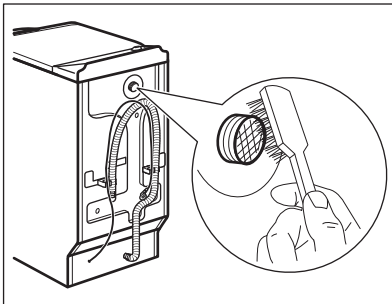

4.

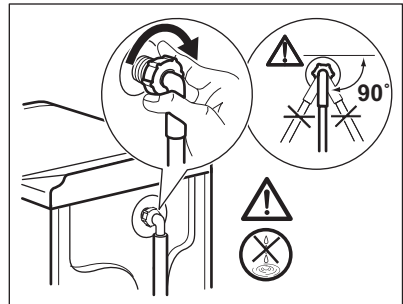

12.7 Măsurile de precauție împotriva înghețului

Dacă aparatul este instalat într-o zonă unde temperatura poate coborî sub 0°C, eliminați apa rămasă în furtunul de alimentare și din pompa de evacuare.



Realizați această procedură și atunci când efectuați evacuarea de urgență.

1. Închideți robinetul de apă și deconectați furtunul de alimentare cu apă.

2. Deconectați furtunul de evacuare de la chiuvetă sau sifon.
3. Puneți capetele furtunului de evacuare și de alimentare într-un recipient. Lăsați apa să se scurgă din furtunuri.
4. Setati programul de Evacuare și lăsați-l să funcționeze până la terminarea ciclului.
5. Pentru a deconecta aparatul de la rețeaua electrică, mai întâi rotiți selectorul de programe în poziția stop.

6. Deconectați aparatul.



AVERTIZARE!

Înainte de a reutiliza aparatul, verificați dacă temperatura este peste 0°C. Producătorul nu este responsabil de daunele provocate de temperaturi reduse.

13. DEPANARE



AVERTIZARE!

Consultați capitolele privind siguranța.

13.1 Introducere

Aparatul nu pornește sau se oprește în timpul funcționării.

Mai întâi încercați să găsiți o soluție la problemă (consultați tabelul). Dacă acțiunea nu dă rezultate, adresați-vă centrului de service autorizat.

În cazul anumitor probleme, sunt activate semnalele acustice și afișajul indică un cod de alarmă:

- *E10* - Aparatul nu se alimentează corect cu apă.
- *E20* - Aparatul nu evacuează apa.
- *E40* - Capacul aparatului sau ușile tamburului sunt deschise sau nu sunt închise corect. Verificați-le pe ambele!
- *E40* - Sursa de alimentare nu este stabilă. Așteptați stabilizarea sursei de alimentare.



AVERTIZARE!

Dezactivați aparatul înainte de a realiza verificările.

13.2 Defectări posibile

Problemă	Soluție posibilă
Programul nu pornește.	Verificați dacă ștecherul este introdus în priză.
	Verificați dacă capacul aparatului și ușile tamburului sunt închise corect.
	Verificați dacă există o siguranță arsă în tabloul de siguranțe.
	Verificați dacă Start / Pauză a fost apăsat.
	Dacă este setată pornirea cu întârziere, anulați setarea sau așteptați terminarea numărătorii inverse.
	Dezactivați funcția Blocare acces copii dacă este pornită.
Aparatul nu se alimentează corect cu apă.	Verificați dacă robinetul de apă este deschis.

Problemă	Soluție posibilă
	Verificați dacă presiunea de la rețeaua de alimentare cu apă nu este prea mică. Pentru această informație, contactați compania locală de furnizare a apei.
	Verificați dacă robinetul de apă este înfundat.
	Verificați dacă filtrul furtunului de alimentare și filtrul supapei nu sunt înfundate. Consultați capitolul „Îngrijirea și curățarea”.
	Verificați dacă furtunul de alimentare este răsucit sau îndoit.
	Verificați dacă racordul furtunului de alimentare cu apă este realizat corect.
Aparatul nu se umple cu apă și o evacuează imediat.	Verificați dacă furtunul de evacuare este în poziția corectă. Furtunul poate fi poziționat prea jos.
Aparatul nu evacuează apa.	Verificați dacă scurgerea chiuvetei este înfundată.
	Verificați dacă furtunul de evacuare este răsucit sau îndoit.
	Verificați dacă filtrul de evacuare este înfundat. Dacă este necesar, curățați filtrul. Consultați capitolul „Îngrijirea și curățarea”.
	Verificați dacă racordul furtunului de evacuare este realizat corect.
	Setați un program de evacuare dacă ați setat un program fără faza de evacuare.
	Setați un program de evacuare dacă ați setat o opțiune care se termină cu apă în cuvă.
Faza de centrifugare nu funcționează sau ciclul de spălare durează mai mult decât este normal.	Setați programul de centrifugare.
	Verificați dacă filtrul de evacuare este înfundat. Dacă este necesar, curățați filtrul. Consultați capitolul „Îngrijirea și curățarea”.
	Aranjați manual articolele din cuvă și reluați faza de centrifugare. Această problemă poate fi cauzată de lipsa echilibrării.
Pe jos este apă.	Verificați dacă racordurile furtunurilor de apă sunt etanșe și nu există nicio pierdere de apă.
	Verificați dacă furtunul de evacuare a apei prezintă deteriorări.

Problemă	Soluție posibilă
	Utilizați un tip adecvat de detergent și în cantitatea corectă.
Nu puteți deschide capacul aparatului.	Verificați dacă programul de spălare s-a terminat.
	Setați un program de evacuare sau de centrifugare dacă există apă în tambur.
Aparatul face un zgomot neobișnuit.	Verificați dacă aparatul a fost adus la nivel. Consultați capitolul „Instalarea”.
	Îndepărtați toate materialele folosite la ambalare și / sau buloanele folosite la transport. Consultați capitolul „Instalarea”.
	Adăugați mai multe rufe în tambur. Încărcătura poate fi prea mică.
Ciclul durează mai puțin decât durata afișată.	Aparatul calculează o nouă durată în funcție de încărcătura de rufe. Consultați capitolul „Valori de consum”.
Ciclul durează mai mult decât durata afișată.	O încărcătură dezechilibrată de rufe mărește durata. Acest comportament al aparatului este normal.
Rezultatele la spălare nu sunt satisfăcătoare.	Măriți cantitatea de detergent sau folosiți un alt detergent.
	Folosiți produse speciale pentru a îndepărta petele persistente înainte de a spăla rufe.
	Verificați dacă ați selectat temperatura corectă.
	Reduceți încărcătura de rufe.
Nu puteți seta o opțiune.	Verificați dacă ați apăsat doar butoanele dorite.

După verificare, activați aparatul. Programul continuă din punctul în care a fost întrerupt.

Dacă problema apare din nou, contactați Centrul de service autorizat.

Dacă afișajul prezintă alte coduri de alarmă. Dezactivați și activați aparatul. Dacă problema continuă să apară, contactați Centrul de service autorizat.

14. DATE TEHNICE

Dimensiuni	Lățime / Înălțime / Adâncime / Adâncime totală	400 mm/ 890 mm/ 600 mm/ 600 mm
Conexiunea la rețeaua electrică	Tensiune	230 V
	Putere totală	2200 W
	Siguranță fuzibilă	10 A
	Frecvență	50 Hz

Nivel de protecție împotriva pătrunderii particulelor solide și a umidității asigurat de capacul de protecție, cu excepția cazului în care echipamentul de joasă tensiune nu este deloc protejat împotriva umidității		IPX4
Presiunea de alimentare cu apă	Minimă Maximă	0,5 bar (0,05 MPa) 8 bar (0,8 MPa)
Alimentarea cu apă ¹⁾		Apă rece
Încărcătură maximă	Bumbac	6 kg
Clasa de eficiență energetică		A++
Viteza de centrifugare	Maximă	1200 rpm

¹⁾ Racordați furtunul de alimentare cu apă la un robinet cu filet 3/4".

15. INFORMAȚII PRIVIND MEDIUL

Reciclați materialele marcate cu simbolul . Pentru a recicla ambalajele, acestea trebuie puse în containerele corespunzătoare. Ajutați la protejarea mediului și a sănătății umane și la reciclarea deșeurilor din aparatele electrice și electrocasnice. Nu aruncați

aparatele marcate cu acest simbol  împreună cu deșeurile menajere. Returnați produsul la centrul local de reciclare sau contactați administrația orașului dvs.

KAZALO

1. NAVODILA ZA VARNO UPORABO.....	49
2. VARNOSTNE INFORMACIJE.....	50
3. OPIS IZDELKA.....	51
4. UPRAVLJALNA PLOŠČA.....	52
5. RAZPREDELNICA PROGRAMOV.....	53
6. VREDNOSTI PORABE.....	55
7. FUNKCIJE.....	56
8. NASTAVITVE.....	57
9. PRED PRVO UPORABO.....	58
10. VSAKODNEVNA UPORABA.....	58
11. NAMIGI IN NASVETI.....	61
12. VZDRŽEVANJE IN ČIŠČENJE.....	62
13. ODPRAVLJANJE TEŽAV.....	65
14. TEHNIČNI PODATKI.....	67

MISLIMO NA VAS

Zahvaljujemo se vam za nakup Electroluxove naprave. Izbrali ste izdelek, ki vključuje desetletja profesionalnih izkušenj in izboljšav. Inovativen in eleganten je bil zasnovan z mislijo na vas. Kadarkoli ga boste uporabili, ste lahko prepričani v zagotovitev odličnih rezultatov.

Dobrodošli pri Electroluxu.

Obiščite naše spletno mesto za:



nasvete glede uporabe, brošure, odpravljanje motenj, servisne informacije:
www.electrolux.com



Registrirajte vaš izdelek za boljši servis:
www.registerelectrolux.com



Kupite dodatke, potrošni material in originalne nadomestne dele za vaš aparat:
www.electrolux.com/shop

POMOČ STRANKAM IN SERVIS

Priporočamo uporabo originalnih nadomestnih delov.

Ko kličete servis, imejte pri roki naslednje podatke: model, številko izdelka, serijsko številko.

Podatke najdete na ploščici za tehnične navedbe.



⚠ Opozorilo / Pozor - Varnostne informacije



ℹ Splošne informacije in nasveti



🌿 Okoljske informacije.

Pridržujemo si pravico do sprememb.

1. ⚠ NAVODILA ZA VARNO UPORABO

Pred namestitvijo in uporabo naprave natančno preberite priložena navodila. Proizvajalec ni odgovoren za poškodbe in škodo, nastalo zaradi napačne namestitve in uporabe. Navodila shranite skupaj z napravo za poznejšo uporabo.

1.1 Varnost otrok in ranljivih oseb

- To napravo lahko uporabljajo otroci od osmega leta naprej ter osebe z zmanjšanimi telesnimi, čutnimi ali razumskimi sposobnostmi ali s pomanjkanjem izkušenj ter znanja le pod nadzorom ali če so dobili ustrezna navodila glede varne uporabe naprave in če se zavedajo nevarnosti, ki obstajajo.
- Preprečite, da bi se otroci igrali z napravo.
- Otroci, mlajši od treh let, se ne smejo približevati, če niso pod nenehnim nadzorom.
- Vse dele embalaže hranite zunaj dosega otrok.
- Vsa pralna sredstva hranite zunaj dosega otrok.
- Ko so vrata naprave odprta, poskrbite, da bodo otroci in hišni ljubljenci dovolj oddaljeni od naprave.
- Čiščenja in uporabniškega vzdrževanja ne smejo izvajati otroci brez nadzora.

1.2 Splošna varnostna navodila

- Ne spreminjajte specifikacij te naprave.
- Upoštevajte največjo količino perila 6 kg (oglejte si poglavje »Razpredelnica programov«).
- Delovni tlak vode (najmanjši in največji) mora biti med 0,5 bara (0,05 MPa) in 8 barov (0,8 MPa).
- Prezračevalnih odprtih na dnu (če obstajajo) ne sme ovirati preproga.
- Napravo je treba priključiti na vodovodni sistem z novim priloženim kompletom cevi. Starih kompletov cevi ne smete ponovno uporabiti.
- Če je napajalni kabel poškodovan, ga mora zamenjati predstavnik proizvajalca, pooblaščenega servisnega

centra ali druga strokovno usposobljena oseba, da se izognete nevarnosti.

- Pred vzdrževanjem izklopite napravo in iztaknite vtič iz vtičnice.
- Za čiščenje naprave ne uporabljajte vodnega pršca in pare.
- Napravo očistite z vlažno mehko krpo. Uporabljajte samo nevtralna čistilna sredstva. Za čiščenje ne uporabljajte abrazivnih čistil, grobih gobic, topil ali kovinskih predmetov.

2. VARNOSTNE INFORMACIJE

2.1 Namestitev

- Odstranite vso embalažo in transportne vijake.
- Shranite transportne vijake. Pri ponovnem premikanju naprave morate blokirati boben.
- Pri premikanju naprave bodite previdni, ker je težka. Vedno nosite zaščitne rokavice.
- Ne nameščajte ali uporabljajte poškodovane naprave.
- Upoštevajte navodila za namestitev, priložena napravi.
- Naprave ne nameščajte ali uporabljajte na mestu, kjer lahko temperatura pade pod 0 °C ali kjer je izpostavljena vremenskim vplivom.
- Poskrbite, da bodo tla, kamor postavljate napravo, ravna, stabilna, odporna na toploto in čista.
- Poskrbite za kroženje zraka med napravo in tlemi.
- Nastavite noge, tako da bo med napravo in preprogo potreben razmak.
- Naprave ne postavljajte na mesto, kjer njenega pokrova ne morete povsem odpreti.

2.2 Priklučitev na električno napetost

- Naprava mora biti ozemljena.
- Vedno uporabite pravilno nameščeno varnostno vtičnico.
- Preverite, ali so električni podatki na ploščici za tehnične navedbe skladni z

električno napeljavo. Če niso, se posvetujte z električarjem.

- Ne uporabljajte razdelilnikov in podaljškov.
- Pazite, da ne poškodujete vtiča in kabla. Če je treba kabel zamenjati, mora to storiti osebje pooblaščenega servisnega centra.
- Vtič vtaknite v vtičnico šele ob koncu nameščanja. Poskrbite, da bo vtič dosegljiv tudi po namestitvi.
- Priključnega kabla ali vtiča se ne dotikajte z mokrimi rokami.
- Če želite izključiti napravo, ne vlecite za električni priključni kabel. Vedno povlecite za vtič.
- Samo za VB in Irsko: Naprava ima vtič s 13-ampersko varovalko. Če je treba zamenjati varovalko v vtiču, uporabite 13-ampersko varovalko ASTA (BS 1362).
- Naprava je izdelana v skladu z direktivami EGS.

2.3 Vodovodna napeljava

- Pazite, da ne poškodujete cevi za vodo.
- Pred priključitvijo naprave na nove cevi ali cevi, ki že dolgo niso bile v uporabi, pustite teči vodo, dokler ne bo čista.
- Ob prvi uporabi naprave se prepričajte, da ni prisotnega iztekanja vode.

2.4 Uporaba



OPOZORILO!

Nevarnost telesnih poškodb, električnega udara, požara, opeklin ali poškodb naprave.

- To napravo uporabljajte samo v gospodinjstvu.
- Upoštevajte varnostna navodila z embalaže pomivalnega sredstva.
- V napravo, njeno bližino ali nanjo ne postavljajte vnetljivih izdelkov ali mokrih predmetov z vnetljivimi izdelki.
- S perila odstranite vse kovinske predmete.
- Pod napravo ne postavljajte posode za zbiranje morebitne iztekajoče vode. V pooblaščenem servisnem centru preverite, katere pripomočke lahko uporabite.

2.5 Servis

- Za popravilo naprave se obrnite na pooblaščen servisni center.
- Uporabljajte samo originalne nadomestne dele.

2.6 Odstranjevanje



OPOZORILO!

Nevarnost poškodbe ali zadušitve.

- Napravo izključite iz napajanja.
- Odrežite električni priključni kabel in ga zavržite.
- Odstranite zapah in na ta način preprečite, da bi se otroci in živali zaprli v napravo.

3. OPIS IZDELKA

3.1 Pregled naprave

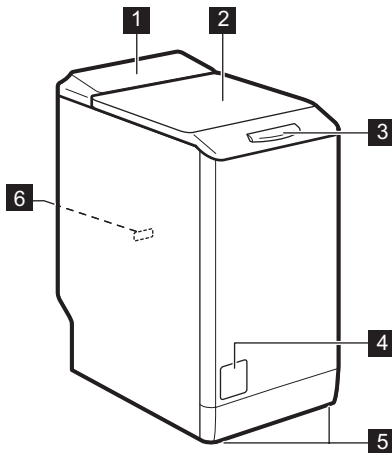

- 1 Upravljalna plošča
- 2 Pokrov
- 3 Ročaj pokrova
- 4 Filter odtočne črpalke
- 5 Nogi za poravnavo naprave
- 6 Ploščica za tehnične navedbe

4. UPRAVLJALNA PLOŠČA

4.1 Opis upravljalne plošče

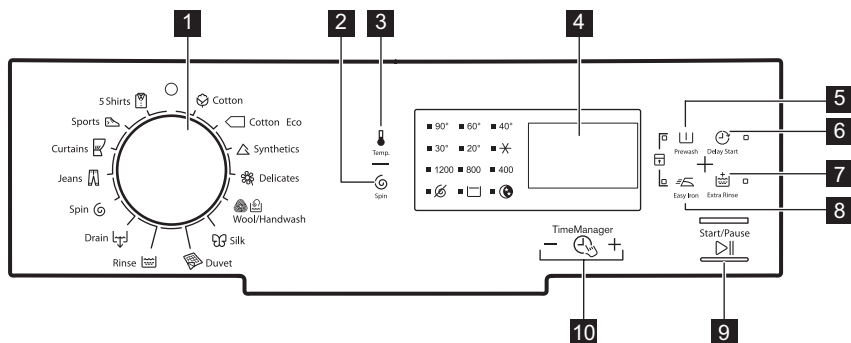

- 1** Gumb za izbiro programa
- 2** Polje na dotik za znižanje hitrosti ožemanja ⏸ (Ožemanje)
- 3** Polje na dotik za izbiro temperature ⌂ (Temperatura)
- 4** Prikazovalnik
- 5** Polje na dotik za predpranje 🪵 (Predpranje)
- 6** Polje na dotik za zamik vklopa ⌂ (Zamik vklopa)
- 7** Polje na dotik za dodatno izpiranje 🪵 (Dodatno izpiranje)
- 8** Polje na dotik za lahko likanje 🪵 (Enostavno likanje)
- 9** Polje na dotik za začetek/prekinitvev ▶⏸ (Začetek/Prekinitvev)
- 10** Polja na dotik za upravljanje časa - ⏸ +



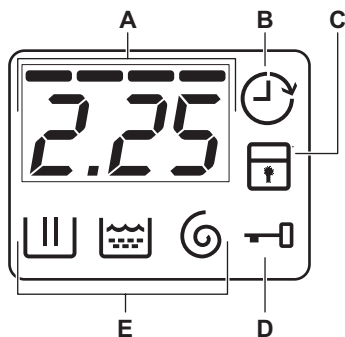









4.2 Prikazovalnik



- A)** Področje za čas:
 - Čas trajanja programa.
 - Opozorilne kode. Za opis si oglejte poglavje »Odpravljanje težav«.
 - Stopnja upravljanja časa -----.
- B)** Indikator zamika vklopa.
- C)** Indikator varovala za otroke.
- D)** Indikator zaklenjenega pokrova:
 - Sveti, ne morete odpreti pokrova.
 - Ne sveti, lahko odprete pokrov.
 - Utripa, ne morete odpreti pokrova. Počakajte nekaj minut, da indikator ugasne.
- E)** Indikatorji pranja.
 - 🪵 : faza pranja
 - 🪵 : faza izpiranja

- : faza ožemanja

5. RAZPREDELNICA PROGRAMOV

Program Temperaturni razpon	Največja količina perila Najvišje število vrtljajev centrifuge	Opis programa (Vrsta perila in stopnja umazanosti)
 Bombaž 90 °C - hladno	6 kg 1200 vrt./min.	Belo in barvno bombažno perilo. Običajno in malo umazano.
 Bombaž Eko ¹⁾ 60° - 40 °C	6 kg 1200 vrt./min.	Belo in barvno obstojno bombažno perilo. Običajno umazano. Poraba energije se zmanjša, trajanje programa pranja pa podaljša.
 Sintetika 60° - hladno	2,5 kg 1200 vrt./min.	Sintetično ali mešano perilo. Običajno umazano.
 Občutljivo 40° - hladno	2,5 kg 1200 vrt./min.	Občutljivo perilo, kot je perilo iz akrila, viskoze in poliestra. Običajno umazano.
 Volna/ Ročno pranje 40° - hladno	1 kg 1200 vrt./min.	Volneno perilo za strojno pranje, volneno perilo za ročno pranje in občutljive tkanine s simbolom »ročno pranje« na etiketi oblačila.²⁾
 Svila 30 °C	1 kg 800 vrt./min.	Poseben program za svileno in mešano sintetično perilo.
 Odeja 60° - 30 °C	2 kg 800 vrt./min.	Poseben program za eno odejo iz sintetike, prešito odejo, posteljno pregrinjalo itd.
 Izpiranje Hladno	6 kg 1200 vrt./min.	Za izpiranje in ožemanje perila. Vse tkanine.
 Črpanje	6 kg	Za črpanje vode iz bobna. Vse tkanine.
 Ožemanje	6 kg 1200 vrt./min.	Za ožemanje perila in črpanje vode iz bobna. Vse tkanine.
 Jeans 60° - hladno	3 kg 1200 vrt./min.	Perilo iz denima in jerseyja. Tudi za temna oblačila.
 Zavese 40° - hladno	2,5 kg 800 vrt./min.	Poseben program za zavese. Predpranje se vklopi samodejno. ³⁾
 Šport 30 °C	2,5 kg 800 vrt./min.	Sintetično in občutljivo perilo. Malo umazano perilo ali perilo za osvežitev.

Program Temperaturni razpon	Največja količina perila Najvišje število vrtljajev centrifuge	Opis programa (Vrsta perila in stopnja umazanosti)
 5 srajc 30 °C	1,5 kg 800 vrt./min.	Sintetično in mešano perilo. Malo umazano perilo in perilo za osvežitev. Za 5 - 6 srajc.

1) **Standardni programi za vrednosti porabe po energijskem razredu.** Glede na predpis 1061/2010 sta ta programa »Standardni program za bombaž 60 °C « in »Standardni program za bombaž 40 °C«. Sta najučinkovitejša programa v smislu porabe energije in vode za pranje običajno umazanega bombažnega perila.

























Temperatura vode pri fazi pranja se lahko razlikuje od temperature, navedene za izbrani program.

2) Med tem programom se boben obrača počasi, da je zagotovljeno nežno pranje. Morda bo videti, kot da se boben ne obrača ali se ne obrača pravilno. To je običajno delovanje naprave.

3) Zgolj za izpiranje z vodo ne uporabljajte nobenega pralnega sredstva za predpranje.

Združljivost programskih možnosti

Program								
	■	■	■	■	■	■	■	■
	■	■	■		■	■		■
	■	■	■	■	■	■	■	■
	■	■	■	■	■	■		■
	■	■	■	■		■		
	■	■				■		
	■					■		
	■	■	■			■		■
						■		
	■					■		
	■	■	■		■	■		■
	■	■	■			■		■
	■	■				■		
	■	■				■		

5.1 Woolmark Apparel Care - Modra



Postopek pranja volne tega stroja so odobrili pri podjetju Wool Company za pranje oblačil, ki vsebujejo volno in imajo oznako za »ročno pranje«, pod pogojem, da so oblačila oprana v skladu z navodili, ki jih je izdal proizvajalec tega pralnega stroja. Upošteвайте navodila z etikete za sušenje perila in druga navodila za nego perila. M1145

V VB, na Irskem, v Hongkongu in Indiji je Woolmarkov simbol certifikacijska blagovna znamka.

6. VREDNOSTI PORABE



Podatki v tej razpredelnici so približni. Različni vzroki lahko spremenijo podatke: količina in vrsta perila, temperatura vode in temperatura v prostoru.



Na začetku programa se na prikazovalniku prikaže trajanje programa za največjo količino perila.

Med pranjem se trajanje izračuna samodejno in se lahko močno skrajša, če je perila manj, kot je največja količina (npr. Bombaž 60 °C, največja količina perila 6 kg, trajanje programa presega dve uri; dejanska količina 1 kg, trajanje programa ne doseže ene ure).

Ko naprava računa dejansko trajanje programa, na prikazovalniku utripa pika.

Programi	Količina (kg)	Poraba energije (kWh)	Poraba vode (v litrih)	Približno trajanje programa (v minutah)	Preostala vlaga (%) ¹⁾
Bombaž 60 °C	6	1,10	56	180	53
Bombaž 40 °C	6	0,65	54	150	53
Sintetika 40 °C	2,5	0,45	46	105	35
Občutljivo 40 °C	2,5	0,55	46	90	35
Volna/Ročno pranje 30 °C 2)	1	0,35	50	65	30
Standardni programi za bombaž					
Standardno 60 °C bombaž	6	0,96	45	240	53

Programi	Količina (kg)	Poraba energije (kWh)	Poraba vode (v litrih)	Približno trajanje programa (v minutah)	Preostala vlaga (%) ¹⁾
Standardno 60 °C bombaž	3	0,62	37	149	53
Standardno 40 °C bombaž	3	0,50	37	136	53

1) Ob koncu ožemanja.

2) Za nekatere modele ni na voljo.

Način izklopa (W)	Način stanja vklopa (W)
0,48	0,48
Podatki iz zgornje razpredelnice so skladni z uredbo Evropske komisije 1015/2010 izvedbene direktive 2009/125/EC.	

7. FUNKCIJE

7.1 Temperatura

To funkcijo nastavite za spremembo privzete temperature.

Indikator  = hladna voda.

Zasveti indikator nastavljen temperature.

7.2 Ožemanje

S to funkcijo lahko spremenite privzeto število vrtljajev centrifuge.

Zasveti indikator nastavljenega števila vrtljajev centrifuge.

Dodatne funkcije ožemanja:

Brez ožemanja

- To funkcijo nastavite za izklop vseh faz ožemanja. Na voljo je le faza črpanja.
- Zasveti ustrezen indikator.
- To funkcijo nastavite za zelo občutljive tkanine.
- Pri fazah izpiranja je uporabljene več vode za nekatere programe pranja.

Zadržano izpiranje

- To funkcijo nastavite za preprečitev zmečkanosti perila.
- Zasveti ustrezen indikator.

- Ob zaključku programa je v bobnu voda.
- Boben se občasno obrne in na ta način prepreči mečkanje perila.
- Pokrov ostane zaklenjen. Če želite pokrov odkleniti, morate izčrpati vodo.



Za izčrpanje vode si oglejte razdelek »Ob koncu programa«.

Nočni program

- To funkcijo nastavite za odstranitev vseh faz ožemanja in izvedbo tihega pranja.
- Pri fazi izpiranja je uporabljene več vode za nekatere programe pranja.
- Zasveti ustrezen indikator.
- Program pranja se zaustavi z vodo v bobnu. Boben se občasno obrne in na ta način prepreči mečkanje perila.
- Pokrov ostane zaklenjen. Če želite pokrov odkleniti, morate izčrpati vodo.



Za izčrpanje vode si oglejte razdelek »Ob koncu programa«.

7.3 Predpranje

S to funkcijo lahko programu pranja dodate fazo predpranja.

To funkcijo uporabite pri izredno umazanem perilu.

Ko nastavite to funkcijo, se trajanje programa podaljša.

Zasveti ustrezen indikator.

7.4 Zamik vklopa

S to funkcijo lahko zamaknete vklop programa za 30 minut do 20 ur.

Na prikazovalniku se prikaže ustrezeni indikator.

7.5 Dodatno izpiranje

S to funkcijo lahko programu pranja dodate nekaj izpiranj.

Ta funkcija je uporabna za osebe, ki so alergične na pralna sredstva, in na območjih z mehko vodo.

Zasveti ustrezen indikator.

7.6 Enostavno likanje

Naprava previdno opere in ožame perilo, da se to ne zmečka.

Naprava zniža število vrtljajev centrifuge, uporabi več vode in prilagodi trajanje programa vrsti perila.

Zasveti ustrezen indikator.



8. NASTAVITVE

8.1 Varovalo za otroke

S to funkcijo lahko otrokom preprečite igranje z upravljalno ploščo.



- Za **vklop/izklop** te funkcije sočasno pritisnite  in , dokler ne **zasveti/ugasne** indikator .

To funkcijo lahko vklopite:







- Po tem, ko pritisnete : funkcije in gumb za izbiro programa so zaklenjeni.
- Preden pritisnete : naprave ni mogoče vklopiti.

7.7 Upravljanje časa – +

Ko nastavite program pranja, se na prikazovalniku prikaže privzeto trajanje.

Pritisnite  ali  za skrajšanje ali podaljšanje trajanja programa.

Funkcija »Upravljanje časa« je na voljo le pri programih iz razpredelnice.

Indikator					 1)	 1)
- 2)	■		■	■	■	■
--	■		■	■	■	■
---	■		■	■	■	■
----3)	■4)	■4)	■4)	■4)	■4)	■4)

1) Če je na voljo.

2) Najkrajše: za osvežitev perila.



3) Najdaljše: podaljšanje trajanja programa postopoma zmanjša porabo električne energije. Optimizirana faza ogrevanja prihrani energijo, zaradi daljšega trajanja pa so rezultati pranja isti (posebej pri običajno umazanem perilu).

4) Privzeto trajanje za vse programe.

8.2 Zvočni signali

Zvočni signali se oglasijo v naslednjih primerih:

- Ko je program zaključen.
- Ko so prisotne motnje v delovanju naprave.

Za **izklop/vklop** zvočnih signalov sočasno držite pritisnjeno  in  šest sekund.



Če izklopite zvočne signale, ti še naprej delujejo v primeru napake v delovanju naprave.

9. PRED PRVO UPORABO

1. V predelek za fazo pranja dajte majhno količino pralnega sredstva.
2. Nastavite in vklopite program za bombaž pri najvišji temperaturi brez perila.

Na ta način iz bobna in kadi odstranite vso morebitno umazanijo.

10. VSAKODNEVNA UPORABA



OPOZORILO!

Oglejte si poglavja o varnosti.



POZOR!

Preden zaprete pokrov naprave, se prepričajte, da ste pravilno zaprli boben.

10.1 Vstavljanje perila

1. Odprite pokrov naprave.
 2. Pritisnite tipko **A**.
- Boben se samodejno odpre.
3. Posamezne kose perila enega za drugim vstavite v boben.
 4. Oblečila stresite, preden jih daste v napravo.

Pazite, da v boben ne boste dali preveč perila.

5. Zaprite boben in pokrov.

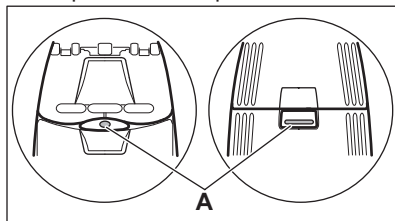

10.2 Uporaba pralnega sredstva in dodatkov

Izmerite ustrezno količino pralnega sredstva in mehčalca.

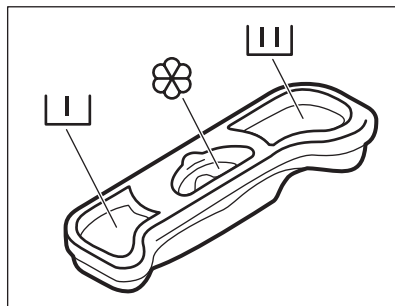

10.3 Predelki za pralno sredstvo



POZOR!

Uporabljajte samo pralna sredstva za pralne stroje.



Vedno upoštevajte navodila z embalaže pralnih sredstev.



Predelek za pralno sredstvo za fazo predpranja.



Predelek za pralno sredstvo za fazo pranja.





Predelek za tekoče dodatke (mehčalec, škrob).

Oznaka **M** predstavlja najvišjo raven za tekoče dodatke.



10.4 Nastavitev programa

- Obrnite gumb za izbiro programa in nastavite program:
 - Indikator  utripa.
 - Na prikazovalniku se prikažejo stopnja upravljanja časa, trajanje programa in indikatorji faz programa.
- Po potrebi spremenite temperaturo in število vrtljajev centrifuge ali dodajte razpoložljive funkcije. Ko aktivirate funkcijo, zasveti indikator nastavljene funkcije.

 Če kaj nastavite napačno, se na prikazovalniku prikaže sporočilo .

10.5 Začetek programa brez zamika vklopa



Pritisnite .

- Indikator polja  preneha utripati in sveti.
- Na prikazovalniku začne utripati indikator .
- Program se začne, pokrov se zaklene, na prikazovalniku pa se prikaže indikator .
- Ko se naprava polni z vodo, lahko kratek čas deluje odtočna črpalka.



 Približno 15 minut po začetku programa:





- Naprava samodejno prilagodi trajanje programa, ki ustreza količini perila.
- Na prikazovalniku se prikaže nova vrednost.

10.6 Začetek programa z zamikom vklopa

- Pritisnite , dokler se na prikazovalniku ne prikaže zamik, ki ga želite nastaviti. Na prikazovalniku zasveti ustrezen indikator.
- Pritisnite :
 - Naprava začne z odštevanjem.



- Vrata se zaklenejo, na prikazovalniku pa se prikaže indikator .
- Po koncu odštevanja se program zažene samodejno.

 Nastavljen zamik vklopa lahko preključete ali spremenite, preden pritisnete . Preklic zamika vklopa:

- Pritisnite , da prekinete delovanje naprave.
- Pritiskajte , dokler se na prikazovalniku ne prikaže .
- Ponovno pritisnite  za takojšen vklop programa.

10.7 Prekinitev programa in spreminjanje funkcij

Spremenite lahko le nekatere funkcije pred njihovim izvajanjem.

- Pritisnite . Indikator utripa.
- Spremenite funkcije.
- Ponovno pritisnite . Program se nadaljuje.

10.8 Preklic delujočega programa

- Obrnite gumb za izbiro programa v položaj , da preključete program in izklopite napravo.
- Ponovno obrnite gumb za izbiro programa, da vklopite napravo. Sedaj lahko nastavite nov program pranja.

 Pred začetkom novega programa lahko naprava izčrpa vodo. V tem primeru preverite, ali je pralno sredstvo še vedno v predalu za pralno sredstvo; v nasprotnem primeru ponovno dodajte pralno sredstvo.

10.9 Odpiranje pokrova



Med izvajanjem programa ali zamika vklopa je pokrov naprave zaklenjen. Na prikazovalniku se prikaže indikator .



POZOR!

Če sta temperatura in raven vode v bobnu previsoki, ne morete odpreti pokrova.





Odpiranje pokrova med izvajanjem zamika vklopa:

1. Pritisnite , da prekinete delovanje naprave.
2. Počakajte, da indikator zaklenjenega pokrova  ugasne.
3. Pokrov lahko odprete.
4. Zaprite pokrov in ponovno pritisnite . Zamik vklopa se še naprej izvaja.



Odpiranje pokrova med izvajanjem programa:

1. Obrnite gumb za izbiro programa v položaj , da izklopite napravo.
2. Počakajte nekaj minut in nato odprite pokrov naprave.
3. Zaprite pokrov in ponovno nastavite program.





10.10 Ob koncu programa

- Naprava se samodejno zaustavi.
- Oglasi se zvočni signal (če je vklopljen).
- Na prikazovalniku zasveti .
- Indikator polja  ugasne.
- Indikator zaklenjenega pokrova  ugasne.
- Pokrov lahko odprete.
- Iz naprave odstranite perilo. Preverite, ali je boben prazen.
- Zaprite pipo.
- Obrnite gumb za izbiro programa v položaj , da izklopite napravo.
- Pokrov pustite priprt, da preprečite nastajanje plesni in neprijetnih vonjav.

Program pranja je zaključen, a v bobnu je voda:

- Boben se občasno obrne in na ta način prepreči mečkanje perila.
- Sveti indikator zaklenjenega pokrova . Indikator  utripa. Pokrov ostane zaklenjen.
- Če želite odpreti pokrov, morate izčrpati vodo.

Za črpanje vode:

1. Po potrebi znižajte število vrtljajev centrifuge. Če nastavite , naprava izvede samo črpanje.
2. Pritisnite . Naprava izčrpa vodo in zažene centrifugo.
3. Ko je program zaključen in indikator zaklenjenega pokrova  ugasne, lahko odprete pokrov.
4. Obrnite gumb za izbiro programa v položaj , da izklopite napravo.



Naprava samodejno izčrpa vodo in zažene centrifugo po približno 18 urah (razen za program Volna).

10.11 Stanje pripravljenosti

Če nekaj minut po koncu programa pranja ne izklopite naprave, se vklopi energijsko varčno stanje.

Energijsko varčno stanje zmanjša porabo energije, ko je naprava v stanju pripravljenosti.

- Vsi indikatorji in prikazovalnik ugasnejo.
- Indikator polja  utripa počasi.
- Pritisnite eno izmed funkcij, da izklopite energijsko varčno stanje.



Če nastavite program ali funkcijo, ki se konča z vodo v bobnu, se funkcija energijsko varčnega stanja **ne vklopi** in vas na ta način opozori, da je treba izčrpati vodo.

11. NAMIGI IN NASVETI

11.1 Vstavljanje perila

- Perilo razdelite na: belo, barvno, sintetično, občutljivo in volneno.
- Upoštevajte navodila za pranje, ki se nahajajo na etiketah za vzdrževanje perila.
- Belega in barvnega perila ne perite skupaj.
- Nekatero barvno perilo se pri prvem pranju razbarva. Priporočamo, da ga prvič perete ločeno.
- Zapnite gumbе na prevlekah za blazine, zadrge, sponke in kaveljčke. Zapnite pasove.
- Izpraznite žepe in razgrnite oblačila.
- Večslojno, volneno perilo in perilo s poslikavami obrnite z notranjo stranjo navzven.
- Odstranite trdovratne madeže.
- Izredno umazano perilo operite s posebnim pralnim sredstvom.
- Pri zavesah bodite pazljivi. Snemite kaveljčke ali pa dajte zavese v pralno vrečo ali prevleko za blazino.
- V napravi ne perite nezarobljenega ali strganega perila. Za pranje majhnih predmetov in/ali občutljivega perila (npr. nadržkov z lokom, pasov, hlačnih nogavic itd.) uporabite pralno vrečo.
- Majhna količina perila lahko povzroči težave z uravnoteženostjo pri centrifugi. Če pride do tega, ročno porazdelite perilo v kadi in ponovno vklopite centrifugo.

11.2 Trdovratni madeži

Za nekatere madeže voda in pralno sredstvo nista dovolj.

Priporočamo, da te madeže odstranite, preden daste perilo v napravo.

Na voljo so posebna sredstva za odstranjevanje madežev. Uporabite posebno sredstvo za odstranjevanje madežev, ki je primerno za vrsto madeža in tkanine.

11.3 Pralna sredstva in dodatki

- Uporabljajte samo pralna sredstva in dodatke, ki so posebej namenjeni pranju v pralnem stroju:
 - pralne praške za vse vrste tkanin,
 - pralne praške za občutljive tkanine (najv. 40 °C) in volno,
 - tekoča pralna sredstva, po možnosti za programe pranja pri nižjih temperaturah (največ 60 °C) za vse vrste tkanin ali posebne samo za volno.
- Ne mešajte različnih vrst pralnih sredstev.
- Zaradi varovanja okolja uporabljajte le predpisano količino pralnega sredstva.
- Upoštevajte navodila z embalaže teh izdelkov.
- Uporabljajte prave izdelke za vrsto in barvo perila, temperaturo programa in stopnjo umazanosti.
- Če vaša naprava nima predala za pralno sredstvo z loputo, dodajte tekoča pralna sredstva z dozirno kroglo (pralnemu sredstvu jo priloži proizvajalec pralnega sredstva).

11.4 Ekološki nasveti

- Za pranje običajno umazanega perila nastavite program brez predpranja.
- Program pranja vedno vklopite, ko bo pralni stroj povsem poln.
- Ko nastavite program z nizko temperaturo, po potrebi uporabite sredstvo za odstranjevanje madežev.
- Za pravilno količino pralnega sredstva preverite trdoto vode vašega domačega sistema.

11.5 Trdota vode

Če je trdota vode na vašem območju visoka ali srednja, priporočamo, da uporabite sredstvo za mehčanje vode za pralne stroje. Na območjih, kjer je voda bolj mehka, uporaba sredstva za mehčanje vode ni potrebna.

Za informacije o trdoti vode v vašem kraju se obrnite na krajevno vodovodno podjetje.

Uporabite pravo količino sredstva za mehčanje vode. Upoštevajte navodila z embalaže izdelka.

12. VZDRŽEVANJE IN ČIŠČENJE



OPOZORILO!

Oglejte si poglavja o varnosti.

12.1 Čiščenje zunanjih površin

Napravo čistite le z milom in toplo vodo. Povsem posušite vse površine.



POZOR!

Ne uporabljajte alkohola, topil ali kemičnih izdelkov.

12.2 Odstranjevanje vodnega kamna

Če je trdota vode na vašem območju visoka ali srednja, priporočamo, da uporabite sredstvo za odstranjevanje vodnega kamna za pralne stroje.

Redno pregledujte boben in tako preprečite nastajanje vodnega kamna in nabiranje delcev rje.

12.4 Čiščenje dozirnega predala za pralno sredstvo

1.

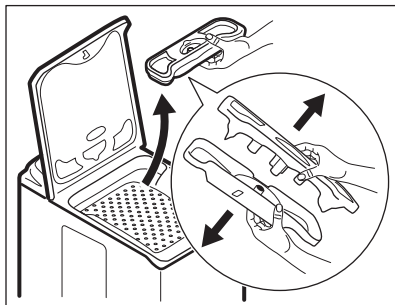

2.

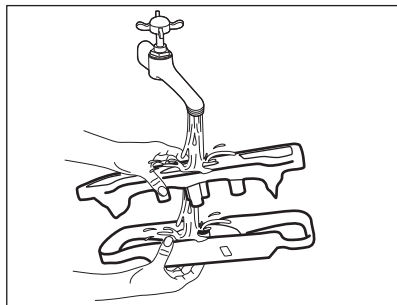

Za odstranjevanje delcev rje uporabite le posebne izdelke za pralni stroj. To naredite ločeno od pranja perila.



Vedno upoštevajte navodila z embalaže izdelka.

12.3 Vzdrževalno pranje

Pri programih z nizko temperaturo je možno, da nekaj pralnega sredstva ostane v bobnu. Redno izvajajte vzdrževalna pranja. Za to naredite naslednje:

- Iz bobna odstranite perilo.
- Nastavite program za bombaž z najvišjo temperaturo in majhno količino pralnega sredstva.

3.

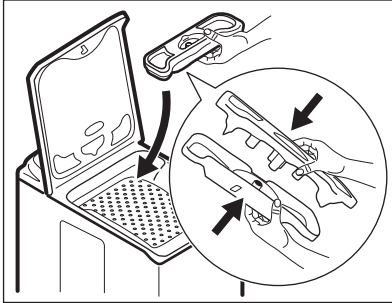

12.5 Čiščenje filtra na odtoku



Filtra na odtoku ne čistite, če je voda v napravi vroča.

1.

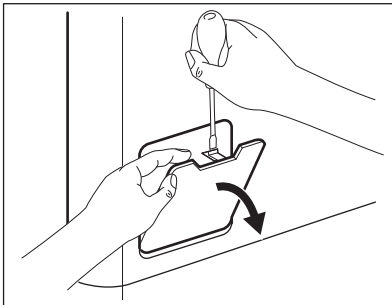

2.

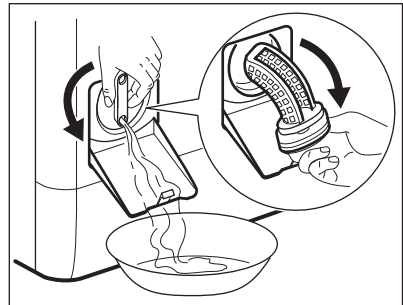

3.

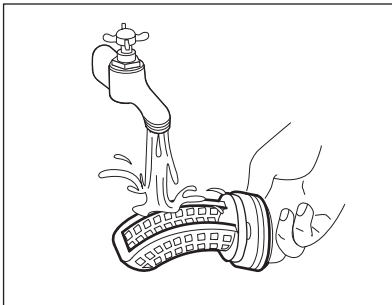

4.

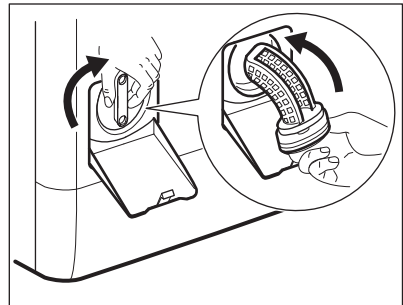

5.

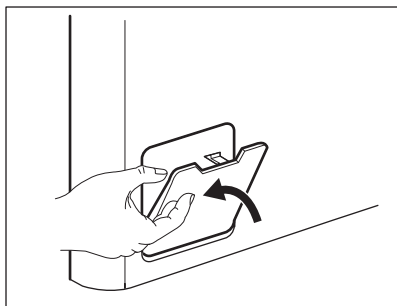

12.6 Čiščenje filtra v cevi za dovod vode in filtra v ventilu

1.

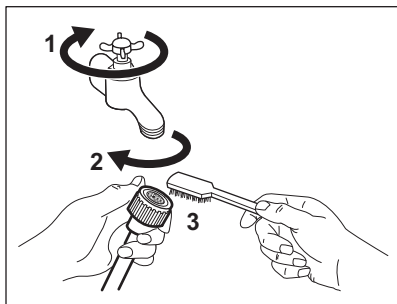

2.

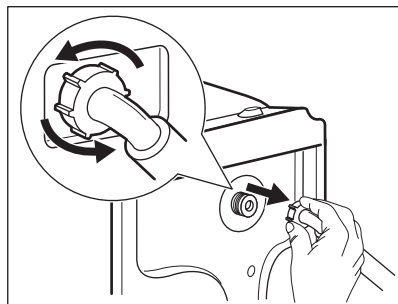

3.

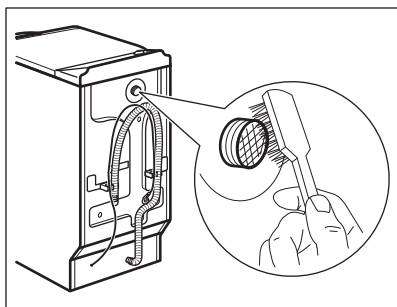

4.

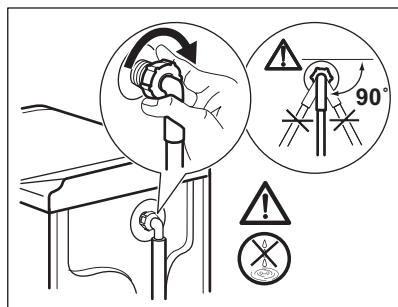

12.7 Zaščita pred zmrzaljo

Če je naprava nameščena na mestu, kjer lahko temperatura pade pod 0 °C, odstranite preostalo vodo iz cevi za dovod vode in odtočne črpalke.



To naredite tudi, ko želite opraviti črpanje v sili.

1. Zaprite pipo in odklopite cev za dovod vode.
2. Ločite cev za odvod vode od umivalnika ali sifona.
3. Konca cevi za odvod in dovod vode položite v posodo. Pustite, da voda odteče iz cevi.
4. Nastavite program za črpanje in pustite, da se izvaja do konca.

5. Gumb za izbiro programa obrnite na Stop, da napravo izključite iz napajanja.
6. Napravo izključite iz električnega omrežja.

**OPOZORILO!**

Pred ponovno uporabo naprave se prepričajte, da je temperatura višja od 0 °C. Proizvajalec ni odgovoren za škodo, nastalo zaradi nizkih temperatur.

13. ODPRAVLJANJE TEŽAV

**OPOZORILO!**

Oglejte si poglavja o varnosti.

13.1 Uvod

Naprava se ne zažene ali se ustavi med delovanjem.

Najprej poskusite najti rešitev težave (glejte razpredelnico). Če je ne najdete, se obrnite na pooblaščen servisni center.

Pri nekaterih težavah se oglasijo zvočni signali, na prikazovalniku pa se prikaže opozorilna koda:

- **E10** - Naprava se ne napolni z vodo pravilno.
- **E20** - Naprava ne izčrpa vode.
- **E40** - Pokrov naprave ali vrata bobna so odprta ali niso pravilno zaprta. Preverite!
- **E90** - Električno napajanje je nestabilno. Počakajte, da se električno napajanje stabilizira.

**OPOZORILO!**

Pred preverjanji izklopite napravo.

13.2 Možne okvare

Težava	Možna rešitev
Program se ne zažene.	Poskrbite, da bo vtič vtaknjen v vtičnico.
	Poskrbite, da boste pravilno zaprli pokrov naprave in vrata bobna.
	Prepričajte se, da v omarici z varovalkami ni poškodovane varovalke.
	Prepričajte se, da ste pritisnili Začetek/Prekinitev.
	Če je nastavljen zamik vklopa, nastavitvev preključite ali počakajte, da se odštevanje konča.
	Izklopite funkcijo Varovalo za otroke, če je vklopljena.
Naprava se ne napolni z vodo pravilno.	Preverite, ali je pipa odprta.
	Prepričajte se, da tlak dovoda vode ni prenizek. Za te informacije se obrnite na krajevno vodovodno podjetje.
	Prepričajte se, da pipa ni zamašena.
	Prepričajte se, da filter v cevi za dovod vode in filter v ventilu nista zamašena. Oglejte si »Vzdrževanje in čiščenje«.

Težava	Možna rešitev
	Prepričajte se, da cev za dovod vode ni prepognjena ali ukrivljena.
	Preverite, ali je cev za dovod vode pravilno priključena.
Naprava se napolni z vodo, a jo takoj izčrpa.	Poskrbite, da bo cev za odvod vode v pravem položaju. Cev je morda nameščena prenizko.
Naprava ne izčrpa vode.	Prepričajte se, da sifon ni zamašen.
	Prepričajte se, da cev za odvod vode ni prepognjena ali ukrivljena.
	Prepričajte se, da filter na odtoku ni zamašen. Po potrebi očistite filter. Oglejte si »Vzdrževanje in čiščenje«.
	Preverite, ali je cev za odvod vode pravilno priključena.
	Nastavite program črpanja, če ste nastavili program brez faze črpanja.
	Nastavite program črpanja, če ste nastavili funkcijo, ki se zaključi z vodo v kadi.
Centrifuga ne deluje ali pa pranje traja dlje kot običajno.	Nastavite program ožemanja.
	Prepričajte se, da filter na odtoku ni zamašen. Po potrebi očistite filter. Oglejte si »Vzdrževanje in čiščenje«.
	Ročno porazdelite perilo v kadi in ponovno vklopite centrifugo. To težavo lahko povzročajo težave z uravnoteženostjo.
Na tleh je voda.	Preverite, ali priključki cevi za vodo tesnijo in da voda ne izteka.
	Poskrbite, da na cevi za odvod vode ne bo poškodb.
	Poskrbite za uporabo pravega pralnega sredstva in zadostne količine.
Pokrova naprave ne morete odpreti.	Preverite, ali je program pranja končan.
	Nastavite program črpanja ali ožemanja, če je voda v bobnu.
Naprava povzroča neobičajen hrup.	Preverite, ali je naprava pravilno poravnana. Oglejte si »Namestitev«.
	Poskrbite za odstranitev embalaže in/ali transportnih vijakov. Oglejte si »Namestitev«.

Težava	Možna rešitev
	V boben dodajte še perila. Količina perila je verjetno premajhna.
Program je krajši od prikazanega časa.	Naprava izračuna nov čas glede na količino perila. Oglejte si poglavje »Vrednosti porabe«.
Program je daljši od prikazanega časa.	Neuravnotežena količina perila podaljša čas trajanja. To je običajen odziv naprave.
Rezultati pranja niso zadovoljivi.	Povečajte količino pralnega sredstva ali uporabite drugega.
	Pred pranjem perila uporabite posebne izdelke za odstranitev trdovratnih madežev.
	Poskrbite, da boste nastavili pravo temperaturo.
	Zmanjšajte količino perila.
Nastavitev funkcije ni možna.	Pazite, da boste pritisnili samo zeleno(e) tipko(e).

Po opravljenem pregledu vklopite napravo. Program se nadaljuje od trenutka prekinitve.

Če se težava ponovi, se obrnite na pooblaščen servisni center.

Če se na prikazovalniku prikažejo druge opozorilne kode. Izklopite in vklopite napravo. Če se težava nadaljuje, se obrnite na pooblaščen servisni center.

14. TEHNIČNI PODATKI

Mera	Širina/višina/globina/ skupna globina	400 mm/ 890 mm/ 600 mm/ 600 mm
Priključitev na električno napetost	Napetost Skupna moč Varovalka Frekvenca	230 V 2200 W 10 A 50 Hz
Stopnja zaščite pred vstopom trdih delcev in vlage, kar zagotavlja zaščitni pokrov, razen v primeru, kjer nizkonapetostna oprema nima zaščite pred vlago.		IPX4
Tlak vode	Najmanj Največ	0,5 bara (0,05 MPa) 8 barov (0,8 MPa)
Dovod vode ¹⁾		Hladna voda
Največja količina perila	Bombaž	6 kg
Razred energijske učinkovitosti		A++
Število vrtljajev centri-fuge	Največ	1200 vrt./min.

¹⁾ Cev za dovod vode priključite na pipo s 3/4-colsko spojko.

15. SKRB ZA OKOLJE

Reciklirajte materiale, ki jih označuje simbol . Embalažo odložite v ustrezne zabojnike za reciklažo. Pomagajte zaščititi okolje in zdravje ljudi ter reciklirati odpadke električnih in elektronskih naprav. Naprav, označenih

s simbolom , ne odstranjajte z gospodinjskimi odpadki. Izdelek vrnite na krajevno zbirališče za recikliranje ali se obrnite na občinski urad.

www.electrolux.com/shop



192967330-A-212015

